

GB FR IT ES NL DE

CAS400LNH

100000563 Issue 5
OCN 11977

This product complies with all the required Product Safety, Electromagnetic Compatibility and Environmental Standards. This product is fully compliant with the LVD, EMC, and RoHS Directives.

GB	6
FR	13
IT	20
ES	27
NL	34
DE	41

Fig. 1

CAS400L

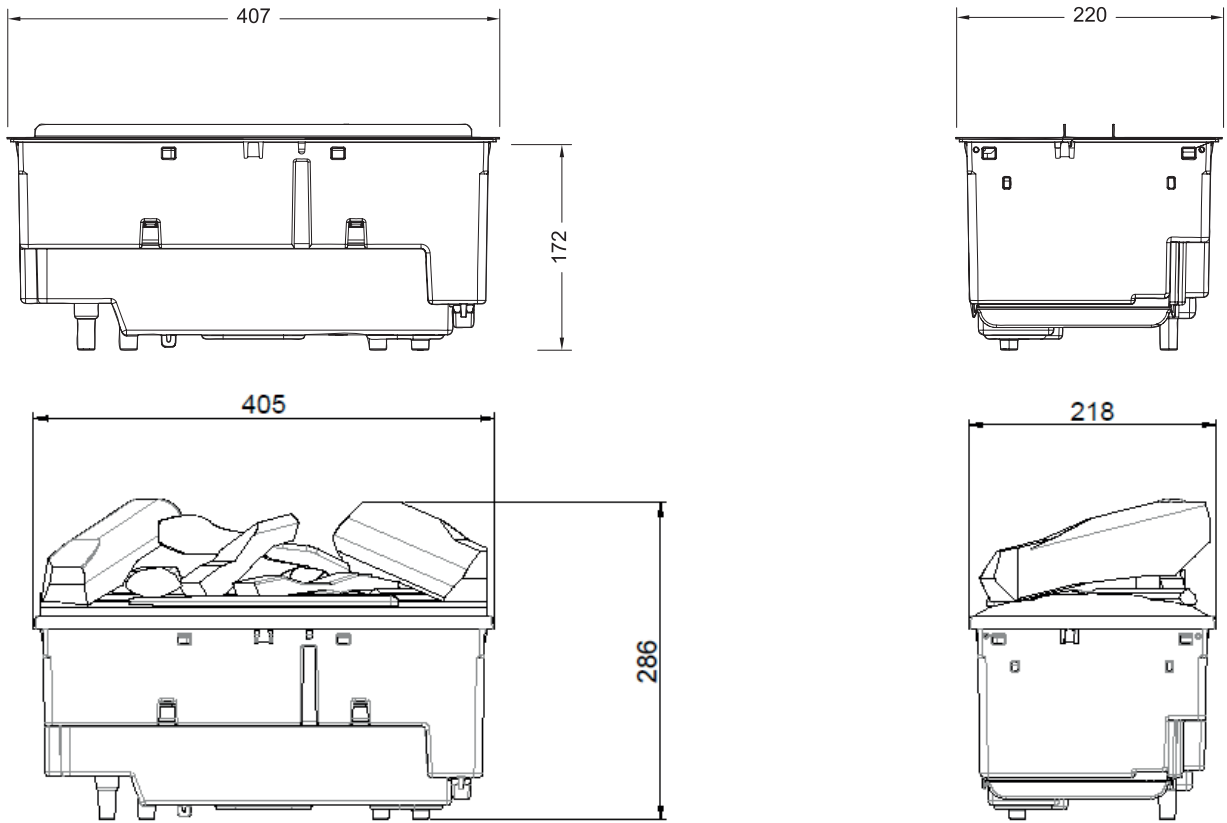
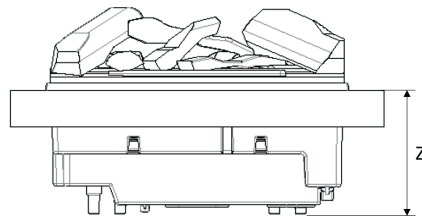
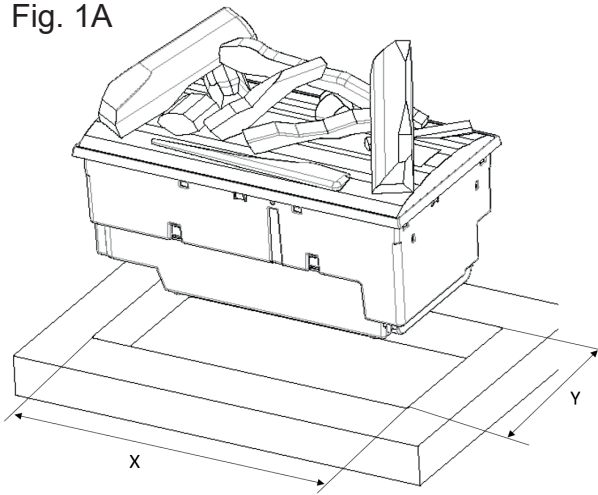

Fig. 1A

CAS400L INSTALLATION DIMENSIONS



X	Y	Z
390mm	206mm	170mm

Fig. 2

CAS600L

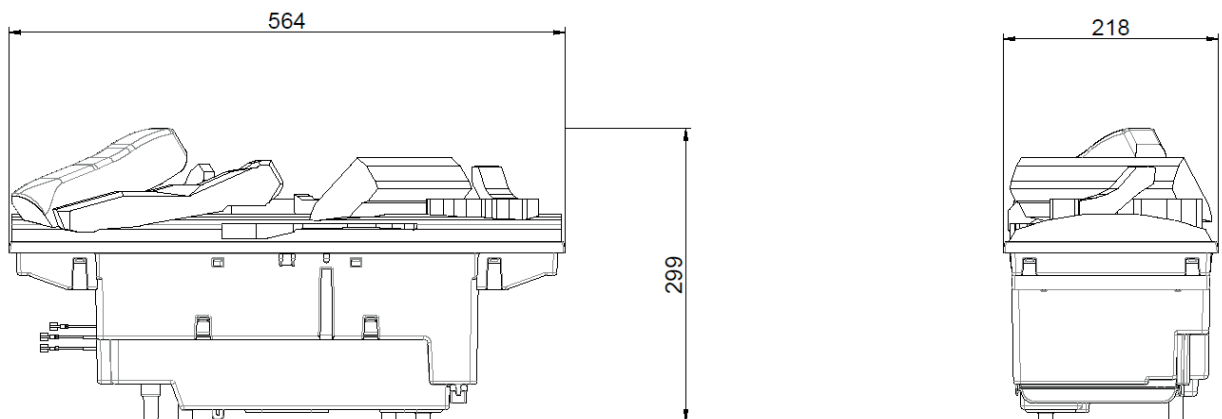
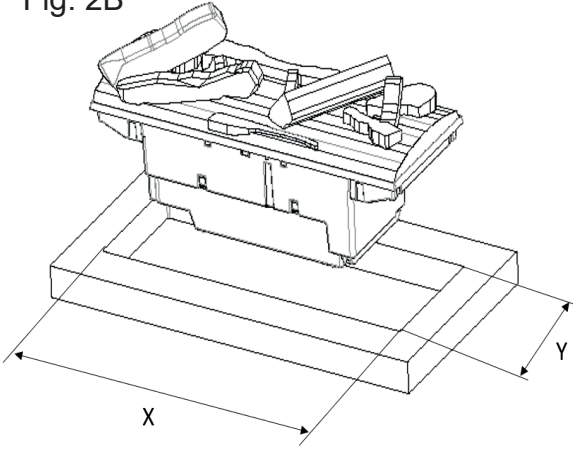
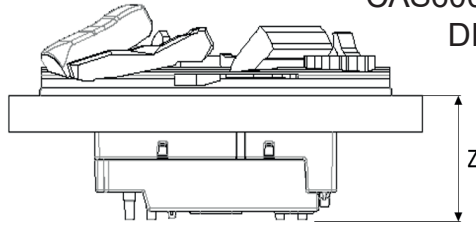

Fig. 2B



CAS600L INSTALLATION DIMENSIONS



X	Y	Z
550mm	206mm	170mm

Fig. 3

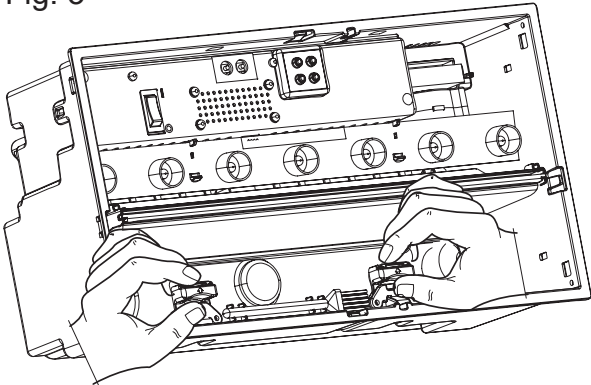

Fig. 4

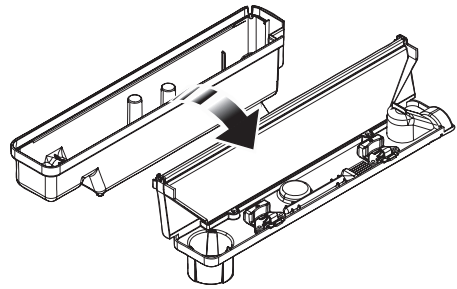

Fig. 5

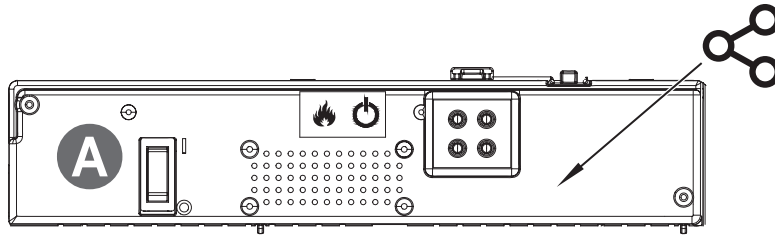

Fig. 6

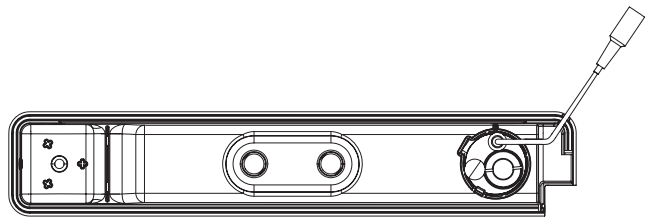
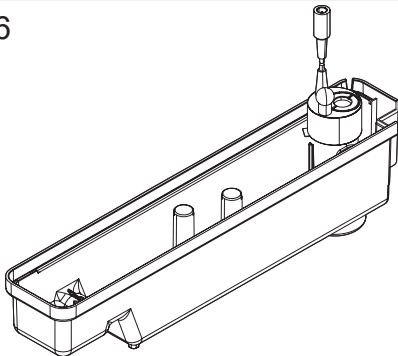

Fig. 7

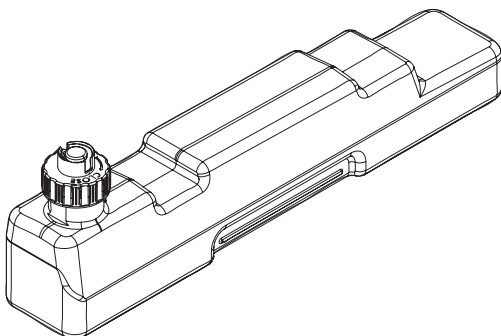

Fig. 8

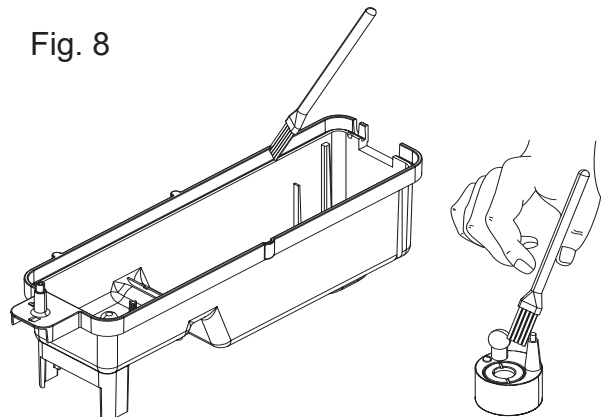

Fig. 9

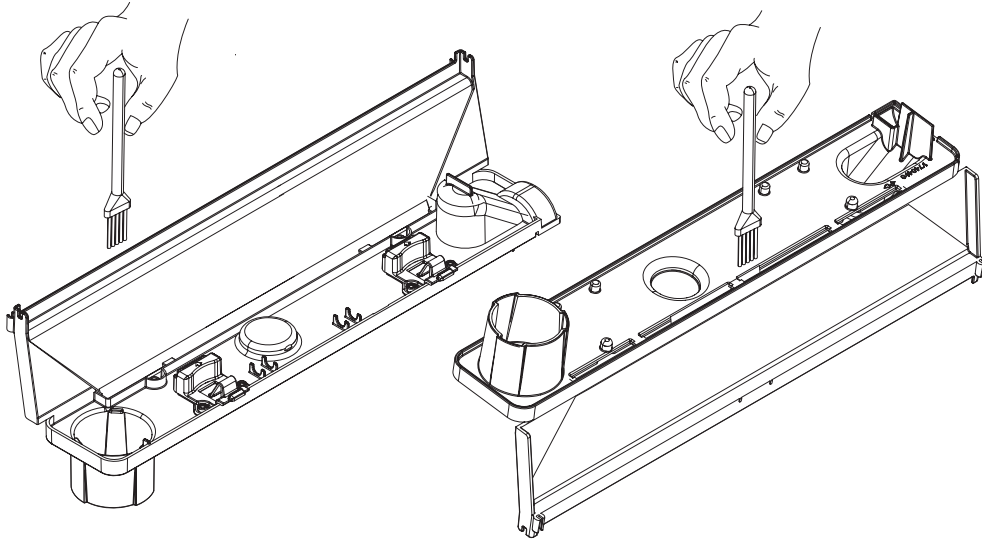

Fig. 10

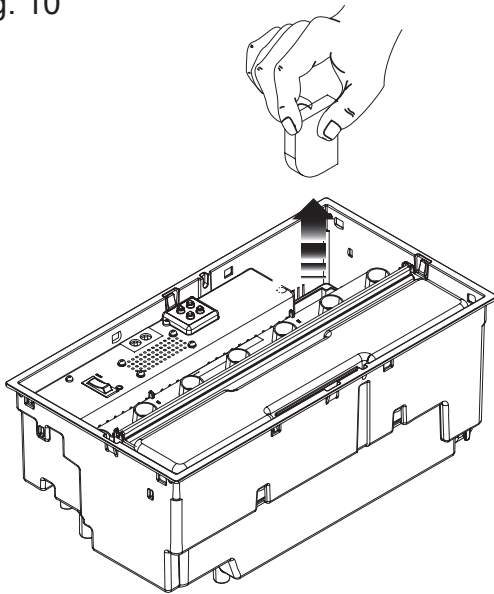

Fig. 11

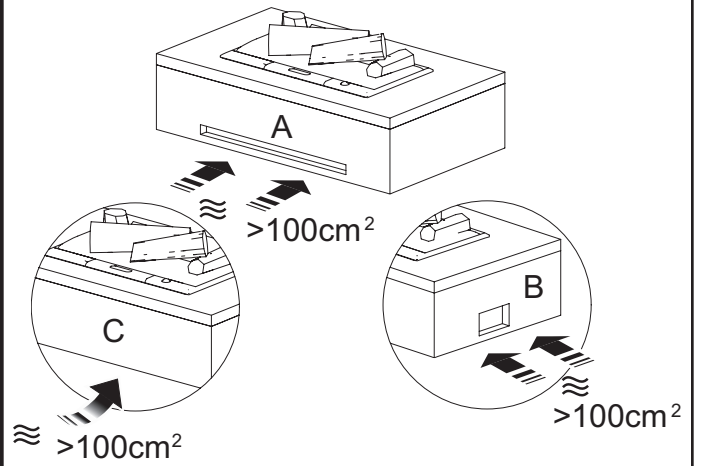
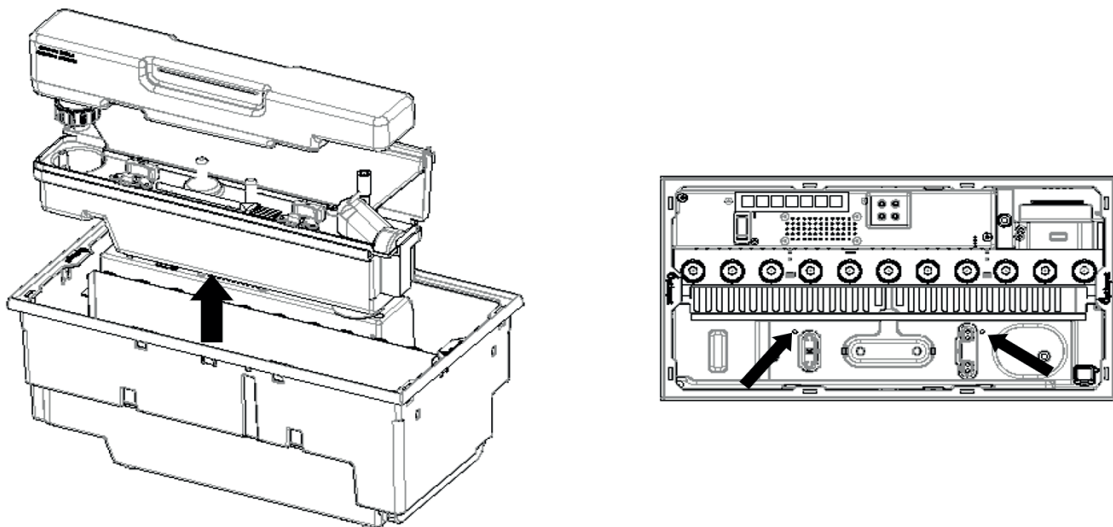

Fig. 12



Introduction

Thank you for choosing this Dimplex electric fire. Please read this information guide carefully to be able to safely install, use and maintain your product.

Important Safety Advice

When using electrical appliances, basic precautions should always be followed to reduce the risk of fire, electrical shock and injury to persons, including the following:

1. WARNING

Do not place material or garments on, or obstruct the air circulation around the appliance.

2. DAMAGE

Do not use this appliance if it has been dropped.

If the appliance is damaged, check with the supplier before installation and operation.

If the supply cord is damaged it must be replaced by the manufacturer or service agent or a similarly qualified person in order to avoid a hazard.

3. LOCATION

Do not use outdoors.

Do not use in the immediate surroundings of a bath, shower or swimming pool.

Do not locate the fire immediately below a fixed socket outlet or connection box.

Ensure that furniture, curtains or other combustible material are positioned no closer than 1 meter from the appliance.

Use this appliance on a horizontal and stable surface, or fix it to a wall, if applicable.

4. PLUG POSITIONING

The appliance must be positioned so that the plug or point of isolation is accessible.

Keep the supply cord away from the front of the appliance.

5. UNPLUGGING

In the event of a fault unplug or isolate the device.

Unplug or isolate the device when not required for long periods.

6. OWNER/USER

This appliance can be used by children aged from 8 years and above and persons with reduced physical, sensory or mental capabilities or lack of experience and knowledge if they have been given supervision or instruction concerning use of the appliance in a safe way and understand the hazards involved. Children shall not play with the appliance. Cleaning and user maintenance shall not be made by Children without supervision.

Children of less than 3 years should be kept away unless continuously supervised. Children aged from 3 years and less than 8 years shall only switch on/off the appliance provided that it has been placed or installed in its intended normal operating position and they have been given supervision or instruction concerning use of the appliance in a safe way and understanding the hazards involved. Children aged from 3 years and less than 8 years shall not plug in, regulate and clean the appliance or perform user maintenance.

7. ELECTRICITY

WARNING - THIS APPLIANCE MUST BE EARTHED.

This appliance must be used on an AC ~ supply only and the voltage marked on the appliance must correspond to the supply voltage. Before switching on, please read the safety advice and operating instructions.

CAUTION - Some parts of this product can become very hot and cause burns. Particular attention has to be given where children and vulnerable people are present.

WARNING - In order to avoid overheating, do not cover the appliance.

WARNING: KEEP BATTERIES OUT OF REACH OF CHILDREN

1. Swallowing may lead to serious injury in as little as 2 hours or death, due to chemical burns and potential perforation of the oesophagus.
2. If you think batteries might have been swallowed or placed inside any part of the body seek immediate medical attention
3. Examine devices and make sure the battery compartment is correctly secured, e.g. that the screw or other mechanical fastener is tightened. Do not use if the compartment is not secure.
4. Dispose of used button batteries immediately and safely. Flat batteries can still be dangerous.

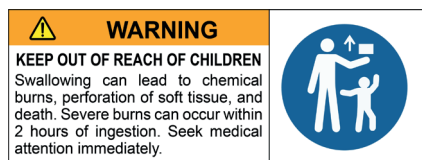

CAUTION: No obvious symptoms

Unfortunately, it is not obvious when a button or coin battery is stuck in a child's oesophagus (food pipe).

There are no specific symptoms associated with this. The child might:

- cough, gag or drool a lot;
- appear to have a stomach upset or a virus;
- be sick;
- point to their throat or stomach;
- have a pain in their abdomen, chest or throat;
- be tired or lethargic;
- be quieter or more clingy than usual or otherwise "not themselves";
- lose their appetite or have a reduced appetite; and
- does not want to eat solid food/be unable to eat solid food.

These sorts of symptoms vary or fluctuate, with the pain increasing and then subsiding.

A specific symptom to button and coin battery ingestion is vomiting fresh (bright red) blood. If the child does this seek immediate medical help.

The lack of clear symptoms is why it is important to be vigilant with "flat" or spare button or coin batteries in the home and the products that contain them.

General Information

Only use filtered water in this appliance.

This model is designed to be free standing and is normally positioned near a wall.

Always ensure that the appliance is sitting on a level surface.

Please note: Used in an environment where background noise is very low, it may be possible to hear a sound which is related to the operation of the flame effect. This is normal and should not be a cause for concern.

If this product experiences a power surge for whatever reason the product may cut-out. This is a normal safety feature and the product will resume operation after 30 seconds.

Once installed, never move this appliance or lay on its back, without draining the water from sump and water tank.

If you intend not using the appliance for longer than a week, drain the water from sump and water tank and dry the sump.

The water tank, sump, sump lid, tank cap and air filters must be cleaned once every week, particularly in hard water areas.

The sump and the water tank in this product are treated with a biocidal product, Silver Biocide. This conforms with the latest relevant ISO standard

Installation Instructions

BEFORE YOU START

1. Ensure that all packing items are removed (read any warning labels carefully) and retain all packing for possible future use e.g. in the event of moving house or returning the appliance to your supplier.
2. Before connecting to the mains supply, check that the supply voltage is the same as that stated on the appliance.

INSTALLATION

This appliance has been designed to be housed in separately designed structures – e.g. furniture, fireplace surrounds etc.

To incorporate this appliance into another structure, it should be securely fitted, following these guidelines:

ESSENTIAL VENTING

A suitable air vent is essential to ensure that air can circulate into the appliance - otherwise the Optimyst flame effect will not operate correctly. A cavity of at least 100cm² is required for this air vent. This pathway for air must not be obstructed. For examples of air vents see (Fig 11) The air vent should be free from drafts.

3. Construct an opening for the appliance as shown below, See Fig 1A and Fig 2B
 - CAS400LNH - LxWxH 390x250x170 (+3-0mm).
 - CAS600LNH - LxWxH 550x250x170 (+3-0mm).
4. Ensure that there is sufficient room to thread through the mains cable.
5. A cavity of at least 100cm² is required to ensure air can circulate into the appliance. - See ESSENTIAL VENTING.
6. Lower the appliance into the opening.
7. Remove the water sump, to enable access to the screw holes. See Fig 12
8. Screw the appliance into the structure by using suitable screws, not supplied.

Filling the Water Tank

1. Place Water Tank in sink and remove cap (turn anti-clockwise to open)
2. Fill Water Tank with filtered tap water only. This is necessary to prolong the life of the flame and smoke effect producing unit. The water should be filtered through a conventional domestic water filter unit and the filter should be replaced regularly. Distilled water must not be used.
3. Screw the cap back on – do not overtighten.
4. Place the Water Tank in the Sump, with the tank cap facing down and the flat side of the tank facing outward
5. Place the topcover (or Fuelbed if ordered) on top of the Water Tank

Connect the power cable to the appropriate power connector at the back of the appliance and Plug the power cable into a 13amp/240volt outlet. The appliance is now ready for use.

Operating the Fire

This section describes how to activate your fire using either the manual controls or remote control.

MANUAL CONTROLS

The manual controls are located beneath the fuelbed
(See Fig.5 for Manual Control layout)



Switch 'A':- Controls the electricity supply to the Fire.

Note: This switch must be in the 'ON' (I) position for the Fire to operate.

Switch 'B':- Press  to turn on the flame effect. This will be indicated by an audible beep. Although the main lights operate immediately it will take a further 45 seconds before the flame effect starts.

Press  to put fire in to standby mode. This will be indicated by one beep.

REMOTE CONTROL OPERATION

The remote control has BlueTooth technology and is required to be paired to the BlueTooth receiver. This is done by pressing the  button see Fig.4, the LED's will start to blink on and off. This is to let you know that the appliance is ready to connect to the remote control. Press the  button on the remote control. The appliance will switch off. Now the remote control is paired to the appliance.

The product is supplied with a multifunction Bluetooth remote control. The remote control comes with batteries fitted. Pull out the plastic pull tabs completely in order to engage the batteries.

To replace the batteries:

1. Remove battery cover of the remote control using a Philips screwdriver. (See Fig 13)
2. Correctly install two 3 Volt (CR2032 or similar) battery in the battery holder with the + side facing up.
3. Secure the battery cover using the previously removed screw.

 Batteries must be recycled or disposed of properly . Check with your Local Authority or Retailer for recycling advice in your area.

Frequency band(s) this product operates in: 2.4GHz







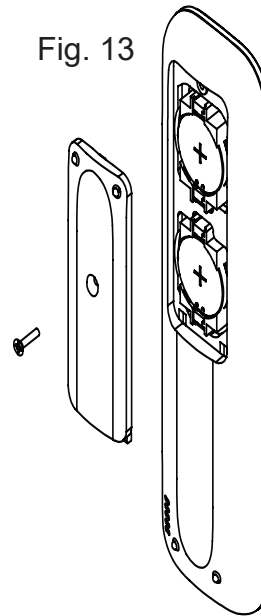







Maximum radio-frequency power transmitter in the frequency band(s) this product operates in: 2.71dBm



Fig. 13



This section describes how to activate your fire using the remote control.

	Standby	Press  to turn on the unit or to put it in standby mode. There is a brief delay after pressing  before the unit turns on. When the unit is turned on, there is a 45-second warm-up sequence before the flame effect starts.
	Timer	Press  repeatedly to set the timer. The fireplace goes into standby after the time has elapsed. The timer can be set from 1 hour to 3 hours. Pressing  timer 1 beep indicates timer set for 1 hour, press again 2 beeps indicates timer set for 2 hours and press again 3 beeps for 3 hours, press again to turn off the timer (No beep).
	Increase Flame Intensity	Press  to increase the flame intensity. Flame intensity range F1-F6.
	Decrease Flame Intensity	Press  to decrease the flame intensity. Flame intensity range F1-F6.
	Increase Volume	Press  repeatedly (or press and hold) to decrease the volume level of the crackling sound effect. Sound control range OFF-VOL6
	Decrease Volume	Press  repeatedly (or press and hold) to increase the volume level of the crackling sound effect. Sound control range OFF-VOL6

GENERAL TIPS

Only use filtered tap water in this appliance. This will reduce buildup of scale in the product and the transducer which can affect the flame picture.

Always ensure that the appliance is sitting on a level surface.

If you intend not using the appliance for longer than a week, remove and empty the sump and water tank.

Once installed, never move this appliance or lay on its back, without draining the water from sump and water tank.

FILLING THE WATER TANK

When the water tank is empty, the flame and smoke effect shuts off and you will hear two audible beeps, the LED's will double blink indicates low water. Follow the steps below to refill your product with water.

1. Gently lift out the fuelbed and carefully set aside.
2. Remove the water tank by lifting upwards and outwards.
3. Place the water tank in sink and remove cap, turn anti-clockwise to open.
4. Fill tank with filtered tap water only. This is necessary to prolong the life of the flame and smoke producing unit. The water should be filtered through a conventional domestic water filter unit and the filter should be replaced regularly.
5. Screw the cap back on, do not over tighten.
6. Return the tank to the sump, with the tank cap facing down
7. Gently place the fuelbed back into position.
8. When the sump has been refilled the blinking lights will stop and the product will start up as normal

CLEANING

Warning – Always press Switch 'A' to the 'OFF' (0) position (See Fig.5) and disconnect from the power supply before cleaning the fire.

We recommend cleaning the following components once every week, particularly in hard water areas:-

Water Tank, Sump, Nozzle, Tank cap and seal, Air filter.

For general cleaning use a soft clean duster – never use abrasive cleaners.

To remove any accumulation of dust or fluff, the soft brush attachment of a vacuum cleaner should occasionally be used.

Water Tank

1. Remove water tank, as described earlier, put into sink and empty water.
2. Using the supplied brush gently rub the inside surfaces of the cap paying particular attention to the rubber ring in the outer groove and the centre rubber seal.
3. Put a small quantity of washing up liquid into the tank, refit the cap and shake well, rinse out until all traces of washing up liquid are gone.
4. Refill with filtered tap water only, replace the cap, do not overtighten.

Sump

1. Gently lift out the fuelbed and place carefully on the ground.
2. Press Switch 'A' to the 'OFF' (0) position
3. Remove the water tank by lifting upwards.
4. Disconnect the electrical connector, located on the back of the product under the rating label. (See Fig.6) .
5. Pinch open the red clips.
6. Gently lift up the orange nozzle and set aside.
7. Lift out the sump being careful not to spill any water left inside it.
8. The transducer is secured in the sump by a small clip. Pull back the clip to allow the transducer to be removed from the sump. Carefully tilt, so that the liquid drains out of the sump.
9. Put a small amount of washing up liquid into the sump, and using the supplied brush, gently clean all surfaces in the sump and gently clean the transducer including the metal discs located in the top grooved surface. (See Fig.8)
10. When cleaned, thoroughly rinse the sump with clean water to remove all traces of washing up liquid.
11. Clean the Nozzle with the brush and flush out thoroughly with water. (See Fig.9)
12. Reverse the above steps to reassemble.

Air Filter

1. Gently lift out the fuelbed and place carefully on the ground.
2. Uncrew and lift the plastic cover.
3. Gently slide the air filter upwards out of its plastic holder. (See Fig.10)
4. Gently rinse with water in the sink and dry with fabric towel before returning.
5. Replace the filter making sure that the coarse black filter is facing the front of the fire.
6. Replace the fuelbed.

Additional Information

AFTER SALES SERVICE

Your product is guaranteed for two years from the date of purchase. Within this period, we undertake to repair or exchange this product free of charge (subject to availability) provided it has been installed and operated in accordance with these instructions. Your rights under this guarantee are additional to your statutory rights, which in turn are not affected by this guarantee.

RECYCLING



For electrical products sold within the European Community - At the end of the electrical products useful life it not be disposed of with household waste. Please recycle where facilities exist. Check with your Local Authority or retailer for recycling advice in your country.

PATENT / PATENT APPLICATION

Products within the Optimyst range are protected by one or more of the following patents and patent applications:
Great Britain GB 2402206, GB 2460259, GB 2460453 , GB 2418014, GB 2465738, GB 2449925, GB 2465537 , GB 2455277 , GB1020534.2, GB1020537.5, GB1110987.3

United States US 7967690, US 2010299980, US 2011062250, US 2008028648, US 13/167,042

Russia RU2008140317

European EP 2029941, EP 2201301, EP 2315976, EP 1787063, EP07723217.1 , EP11170434.2, EP 11170435.9

China CN 101883953, CN 200980128666.2, CN 101057105, CN 101438104

Australia AU 2009248743, AU 2007224634

Canada CA 2725214, CA 2579444, CA 2645939

International Patent Application WO 2006027272

South Africa ZA 200808702

Mexico MX 2008011712

Korea KR 20080113235

Japan JP 2009529649

Brazil BR P10708894-9

India IN 4122/KOLNP/2008

New Zealand NZ 571900

Troubleshooting		
Symptom	Cause	Corrective Action
The flame effect will not start.	<p>Mains plug is not plugged in.</p> <p>Low voltage connector not connected properly. (See Fig.5)</p> <p>The Transducer Unit is not sitting correctly in the sump</p>	<p>Check plug is connected to wall socket correctly.</p> <p>Check that the connector is inserted correctly. (See Fig.6)</p> <p>Ensure the Transducer is sitting down into the moulded recess in the sump</p>
Product will not operate. LEDs turned off.	<p>Low water level.</p>	<p>Check that the water tank is full and there is water in the sump.</p> <p>Follow steps above under Filling the Water Tank to refill the product with water.</p>
The flame effect is too low.	<p>Flame effect control is set too low.</p> <p>The Metal Disc in the transducer might be dirty</p> <p>The wire from the Transducer Unit is sitting over the metal disc</p>	<p>Increase level of flame by using the remote control</p> <p>Clean the Metal Disc with soft brush supplied. (See Fig.8) See 'Maintenance.' for a step by step procedure.</p> <p>Direct the wire to the back of the sump and make sure it sits into the side slot exiting the sump.</p>
Unpleasant smell when unit is used.	<p>Dirty or stale water.</p> <p>Using unfiltered tap water.</p>	<p>Clean the unit as described under maintenance.</p> <p>Use only filtered tap water.</p>
The flame effect has too much smoke.	<p>Flame effect setting is too high.</p>	<p>Reduce the flame effect using manual controls or remote control (refer to, 'Operating the Fire' section). Give the flame generator some time to adjust to the new setting.</p>
There are no flames or smoke.	<p>There is no water in the water tank</p>	<p>Follow instructions under Maintenance, 'Filling the water tank'.</p> <p>Check the plug is connected to the wall socket correctly and that Switch 'A' Fig. 5 is in the 'ON' (I) position.</p>

Introduction

Merci d'avoir choisi ce foyer électrique Dimplex. Veuillez lire attentivement ce guide d'information afin d'installer et d'utiliser votre produit en toute sécurité et de le conserver en bon état.

Consignes de sécurité importantes

Lors de l'utilisation d'appareils électriques, certaines précautions doivent toujours être prises afin de réduire le risque d'incendie, d'électrocution et de blessure, notamment :

1. AVERTISSEMENT

Ne placez pas de matériaux ou de vêtements sur l'appareil, et n'obstruez pas la circulation d'air autour de celui-ci.

2. DOMMAGES

N'utilisez pas cet appareil s'il est tombé par terre.

Si l'appareil est endommagé, contactez le fournisseur avant toute installation et utilisation du produit. Si le cordon d'alimentation est endommagé, il doit être remplacé par le fabricant, un agent de service ou une personne dûment qualifiée afin d'éviter tout danger.

3. EMLACEMENT

Ne l'utilisez pas à l'extérieur.

Ne l'utilisez pas à proximité d'une baignoire, d'une douche ou d'une piscine.

N'installez pas cet appareil juste en dessous d'une prise de courant murale ou d'un boîtier de raccordement.

Veuillez vous assurer que les meubles, rideaux ou autres matériaux inflammables soient situés à plus d'1 mètre de l'appareil.

Utilisez cet appareil sur une surface horizontale et stable ou fixez-le au mur, selon le cas.

4. POSITIONNEMENT DE LA PRISE

L'appareil doit être placé de manière que la prise ou le point d'isolement soit accessible.

Éloignez le cordon d'alimentation de l'avant de l'appareil.

5. DÉBRANCHEMENT

En cas d'anomalie, débranchez ou isolez l'appareil.

Débranchez ou isolez l'appareil en cas de non-utilisation prolongée.

6. PROPRIÉTAIRE/UTILISATEUR

Cet appareil peut être utilisé par des enfants âgés de 8 ans ou plus et des personnes aux capacités physiques, sensorielles ou mentales diminuées ou manquant d'expérience et de connaissances, s'ils font l'objet d'une supervision adéquate ou ont reçu des instructions appropriées concernant une utilisation sécurisée de l'appareil, et s'ils en comprennent les dangers. Les enfants ne doivent pas jouer avec l'appareil. Le nettoyage et l'entretien de l'appareil ne doivent pas être effectués par des enfants sans surveillance adéquate.

Les enfants de moins de 3 ans qui ne font pas l'objet d'une surveillance continue doivent être tenus à l'écart de l'appareil. Les enfants âgés de 3 à moins de 8 ans peuvent uniquement mettre en marche ou éteindre l'appareil à condition qu'il ait été placé ou installé dans sa position de fonctionnement normale prévue et qu'ils fassent l'objet d'une supervision adéquate ou aient reçu des instructions appropriées concernant une utilisation sécurisée de l'appareil, et qu'ils en comprennent les dangers. Les enfants âgés de 3 à moins de 8 ans ne doivent pas brancher l'appareil, en régler la température, le nettoyer ou procéder à son entretien.

7. ÉLECTRICITÉ

AVERTISSEMENT : CET APPAREIL DOIT ÊTRE RELIÉ À UNE PRISE DE TERRE.

Cet appareil doit être utilisé sur une alimentation CA (courant alternatif) uniquement et la tension indiquée sur l'appareil doit correspondre à la tension d'alimentation. Avant d'allumer l'appareil, veuillez lire les conseils de sécurité et le mode d'emploi.

ATTENTION : certaines parties de ce produit peuvent devenir très chaudes et occasionner des brûlures. Une attention particulière doit être portée aux enfants et aux personnes vulnérables présentes dans la pièce.

AVERTISSEMENT : ne couvrez pas l'appareil afin d'éviter toute surchauffe.

AVERTISSEMENT : MAINTENEZ LES PILES HORS DE PORTÉE DES ENFANTS

1. Leur ingestion peut entraîner une blessure grave en seulement 2 heures, voire le décès, en raison de brûlures chimiques et de la perforation potentielle de l'œsophage.
2. Si vous pensez que des piles ont été ingérées ou insérées dans n'importe quelle partie du corps, contactez immédiatement un médecin.
3. Examinez les appareils et assurez-vous que le compartiment à piles est bien sécurisé, par exemple que la vis ou tout autre dispositif de fermeture mécanique est bien serré(e). N'utilisez pas le compartiment s'il n'est pas fixé.
4. Jetez immédiatement et de manière sécurisée toute pile bouton usagée. Les piles plates peuvent toujours être dangereuses.

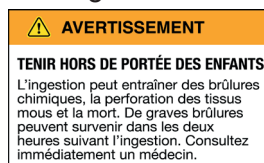

ATTENTION : aucun symptôme visible.

Il est malheureusement difficile de détecter la présence d'une pile bouton coincée dans l'œsophage d'un enfant.

Aucun symptôme spécifique n'y est associé. L'enfant peut :

- tousser, s'étouffer ou baver énormément ;
- donner l'impression d'avoir mal à l'estomac ou de souffrir d'un virus ;
- vomir ;
- pointer sa gorge ou son estomac du doigt ;
- ressentir une douleur dans l'abdomen, la poitrine ou la gorge ;
- être fatigué ou léthargique ;
- être plus calme ou se coller à vous plus que d'habitude ou ne pas sembler être lui-même ;
- perdre l'appétit ou avoir moins d'appétit ; et
- ne pas vouloir manger d'aliments solides ou être dans l'incapacité de le faire.

Ces types de symptômes varient ou changent suivant que la douleur s'intensifie ou se calme.

Vomir du sang frais (rouge vif) est un symptôme spécifique de l'ingestion d'une pile bouton. Si c'est le cas de votre enfant, contactez immédiatement un médecin.

L'absence de symptômes clairs est la raison pour laquelle il est important de se montrer vigilant avec les piles boutons de rechange ou « plates » présentes dans la maison et les produits qui en contiennent.

Informations générales

N'utilisez que de l'eau filtrée dans cet appareil.

Ce modèle est conçu pour être autonome et est normalement placé près d'un mur.

Veillez à ce que l'appareil soit toujours placé sur une surface plane.

Remarque : si l'appareil est utilisé dans un environnement où le bruit de fond est très faible, il est possible d'entendre un son lié au fonctionnement de l'effet de flamme. Ceci est normal et ne doit pas susciter d'inquiétude.

Si ce produit subit une surtension, quelle qu'en soit la raison, il peut s'éteindre. Il s'agit d'une fonction de sécurité normale et le produit reprendra son fonctionnement au bout de 30 secondes.

Une fois installé, ne déplacez jamais cet appareil ou ne le mettez pas à l'envers sans vider l'eau du puisard et du réservoir d'eau.

Si vous prévoyez de ne pas utiliser l'appareil pendant plus d'une semaine, videz l'eau du puisard et du réservoir d'eau, puis séchez le puisard.

Le réservoir d'eau, le puisard, le couvercle du puisard, le bouchon du réservoir et les filtres à air doivent être nettoyés une fois par semaine, en particulier dans les régions à eau calcaire.

Le puisard et le réservoir d'eau de ce produit sont traités avec un produit biocide, le biocide à base d'argent. Ceci est conforme à la dernière norme ISO en vigueur.

Instructions d'installation

AVANT DE COMMENCER

1. Assurez-vous que tous les éléments de l'emballage ont été retirés (lisez attentivement les étiquettes de mise en garde) et conservez tous ces éléments pour une utilisation ultérieure éventuelle.
2. Avant de connecter l'appareil à l'alimentation secteur, vérifiez que la tension d'alimentation est la même que celle indiquée sur l'appareil.

INSTALLATION

Cet appareil a été conçu pour être installé dans des structures distinctes – par exemple des meubles, des entourages de cheminée, etc.

Pour intégrer cet appareil dans une autre structure, il faut le fixer solidement, en suivant les directives ci-dessous :

VENTILATION ESSENTIELLE

Il est essentiel de disposer d'une ouverture d'aération appropriée pour que l'air puisse circuler dans l'appareil, faute de quoi l'effet de flamme Optimyst ne fonctionnera pas correctement. Une cavité d'au moins 100 cm² est nécessaire à cette ventilation. Ce passage d'air ne doit pas être obstrué. Pour des exemples d'ouvertures d'aération, voir (Fig. 11) L'ouverture d'aération doit être à l'abri des courants d'air.

3. Construisez une ouverture pour l'appareil comme indiqué ci-dessous, voir Fig. 1A et Fig. 2B
 - CAS400LNH – L × L × H 390 × 250 × 170 (+3-0mm).
 - CAS600LNH – L × W × H 550 × 250 × 170 (+3-0mm).
4. Veillez à ce qu'il y ait suffisamment d'espace pour faire passer le câble d'alimentation.
5. Une cavité d'au moins 100 cm² est nécessaire pour que l'air puisse circuler dans l'appareil. – Voir la partie VENTILATION ESSENTIELLE
6. Abaissez l'appareil dans l'ouverture.
7. Retirez le puisard d'eau pour pouvoir accéder aux trous de fixation. Voir Fig. 12.
8. Vissez l'appareil à la structure à l'aide de vis appropriées, non fournies.

Remplissage du réservoir d'eau

1. Placez le réservoir d'eau dans l'évier et retirez le bouchon (tournez dans le sens inverse des aiguilles d'une montre pour l'ouvrir).
2. Remplissez le réservoir d'eau avec de l'eau du robinet filtrée uniquement. Ceci est nécessaire pour prolonger la durée de vie de l'unité de production d'effets de flamme et de fumée. L'eau doit être filtrée à l'aide d'un filtre à eau domestique conventionnel et le filtre doit être remplacé régulièrement. L'eau distillée ne doit pas être utilisée.
3. Revissez le bouchon – ne pas trop serrer.
4. Placez le réservoir d'eau dans le puisard, le bouchon du réservoir vers le bas et le côté plat du réservoir vers l'extérieur.
5. Placez le couvercle (ou le lit de combustion si commandé) sur le réservoir d'eau.

Branchez le câble d'alimentation sur le connecteur d'alimentation approprié à l'arrière de l'appareil et branchez le câble d'alimentation dans une prise de courant de 13 ampères/240 volts. L'appareil est maintenant prêt à l'emploi.

Fonctionnement du foyer

Cette section indique comment activer votre foyer à l'aide des commandes manuelles ou de la télécommande.

COMMANDES MANUELLES

Les commandes manuelles sont situées sous le lit de combustion.

(Voir Fig. 5 pour la disposition de la commande manuelle)



Interrupteur « A » : contrôle l'alimentation électrique du foyer.

Remarque : cet interrupteur doit être positionné sur « ON » (MARCHE) (I) pour que le feu puisse fonctionner.

Interrupteur « B » : appuyez sur  pour activer l'effet de flamme. Cette opération est signalée par un signal sonore. Bien que l'éclairage principal fonctionne immédiatement, il faut attendre 45 secondes supplémentaires pour que l'effet de flamme ne commence.

Appuyez sur  pour mettre le feu en mode veille. Cette opération est signalée par un signal sonore.

FONCTIONNEMENT À DISTANCE

La télécommande est dotée de la technologie Bluetooth et doit être appariée au récepteur Bluetooth. Pour ce faire, il suffit d'appuyer sur le bouton  (voir Fig. 4). Les LED commencent à clignoter. Ceci vous indique que l'appareil est prêt à être connecté à la télécommande. Appuyez sur le bouton  de la télécommande. L'appareil s'éteint. La télécommande est maintenant appariée à l'appareil.

Le foyer électrique est accompagné d'une télécommande Bluetooth multifonction. La télécommande est déjà équipée de piles. Retirez complètement les languettes en plastique afin d'insérer les piles dans la télécommande.

Pour remplacer les piles :

1. Retirez le couvercle des piles de la télécommande à l'aide d'un tournevis cruciforme. (Voir Fig. 13)
2. Installez correctement deux piles de 3 volts (CR2032 ou similaire) dans le compartiment à piles, le côté + vers le haut.
3. Remplacez le couvercle sur le compartiment à piles et remettez les vis en place.

 Les piles doivent être recyclées ou jetées de manière appropriée. Renseignez-vous auprès des autorités locales ou de votre revendeur pour obtenir des conseils sur le recyclage dans votre région.

Bande(s) de fréquence dans laquelle (lesquelles) ce produit fonctionne : 2,4 GHz







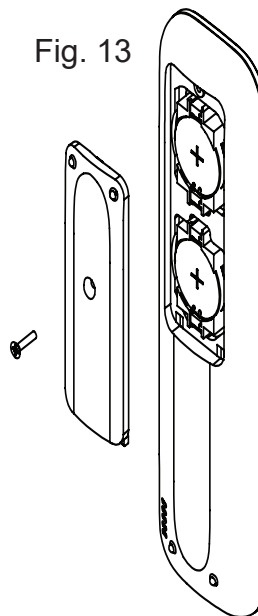







Puissance maximale de l'émetteur de radiofréquences dans la ou les bandes de fréquences dans lesquelles ce produit fonctionne : 2,71 dBm



Fig. 13



Cette section indique comment activer votre foyer à l'aide de la télécommande.

	Mode veille	Appuyez sur le bouton  pour mettre l'appareil en marche ou en mode veille. Il y a un léger décalage entre la pression sur le bouton  et la mise en marche de l'unité. Remarque : une fois l'appareil mis en marche, un temps de chauffe de 45 minutes est nécessaire avant l'apparition de l'effet de flamme.
	Minuteur	Appuyez plusieurs fois sur le bouton  pour régler le minuteur. Le foyer électrique passe en mode veille une fois le temps écoulé. La minuterie peut être réglée de 1 heure à 3 heures. Appuyez  sur le minuteur, 1 bip indique que la minuterie est réglée sur 1 heure, appuyez à nouveau, 2 bips indiquent que la minuterie est réglée sur 2 heures, et appuyez à nouveau, 3 bips indiquent que la minuterie est réglée sur 3 heures, appuyez à nouveau pour éteindre la minuterie (pas de bip).
	Augmenter l'intensité de la flamme	Appuyez sur  pour augmenter l'intensité de la flamme. Plage de l'intensité de la flamme : F1-F6.
	Diminuer l'intensité de la flamme	Appuyez sur  pour diminuer l'intensité de la flamme. Plage de l'intensité de la flamme : F1-F6.
	Augmenter le volume	Appuyez plusieurs fois sur le bouton  (ou maintenez appuyé pendant plusieurs secondes) pour augmenter le volume des crépitements. Plage de contrôle du son : OFF-VOL6
	Baisser le volume	Appuyez plusieurs fois sur le bouton  (ou maintenez appuyé pendant plusieurs secondes) pour baisser le volume des crépitements. Plage de contrôle du son : OFF-VOL6

CONSEILS GÉNÉRAUX

N'utilisez que de l'eau filtrée du robinet dans cet appareil. Cela permet de réduire l'accumulation de tartre dans le produit et le transducteur, ce qui peut affecter l'image de la flamme.

Veillez à ce que l'appareil soit toujours placé sur une surface plane.

Si vous prévoyez de ne pas utiliser l'appareil pendant plus d'une semaine, retirez et videz le puisard et le réservoir d'eau.

Une fois installé, ne déplacez jamais cet appareil ou ne le mettez pas à l'envers sans vider l'eau du puisard et du réservoir d'eau.

REPLISSAGE DU RÉSERVOIR D'EAU

Lorsque le réservoir d'eau est vide, l'effet de flamme et de fumée s'éteint et vous entendez deux bips sonores, les LED clignotent deux fois pour indiquer que le niveau d'eau est bas. Suivez les étapes ci-dessous pour remplir votre appareil avec de l'eau.

1. Sortez délicatement le lit de combustion et mettez-le de côté.
2. Retirez le réservoir d'eau en le soulevant vers le haut et vers l'extérieur.
3. Placez le réservoir d'eau dans l'évier et retirez le bouchon, tournez dans le sens inverse des aiguilles d'une montre pour l'ouvrir.
4. Remplissez le réservoir avec de l'eau du robinet filtrée uniquement. Cela est nécessaire pour prolonger la durée de vie de l'unité de production d'effets de flamme et de fumée. L'eau doit être filtrée à l'aide d'un filtre à eau domestique conventionnel et le filtre doit être remplacé régulièrement.
5. Revissez le bouchon, sans trop serrer.
6. Remettez le réservoir dans le puisard, le bouchon du réservoir tourné vers le bas.
7. Remettez doucement le lit de combustion en place.
8. Lorsque le puisard est à nouveau rempli, les lumières arrêtent de clignoter et le produit démarre normalement.

NETTOYAGE

Avertissement : appuyez toujours sur l'interrupteur « A » pour le mettre en position « OFF » (ARRÊT) (0) (Fig. 5) et déconnectez l'appareil de l'alimentation avant de nettoyer le foyer.

Nous recommandons de nettoyer les composants suivants une fois par semaine, en particulier dans les régions où l'eau est calcaire :

Réservoir d'eau, puisard, buse, bouchon de réservoir et joint d'étanchéité, filtre à air.

Pour le nettoyage général, utilisez un chiffon doux et propre – n'utilisez jamais de nettoyeurs abrasifs.

Pour éliminer toute accumulation de poussière ou de peluches, vous pouvez utiliser occasionnellement l'embout brosse souple d'un aspirateur.

Réservoir d'eau

1. Retirez le réservoir d'eau, comme décrit précédemment, placez-le dans l'évier et videz l'eau.
2. À l'aide de la brosse fournie, frottez doucement les surfaces intérieures du bouchon en accordant une attention particulière à la bague en caoutchouc dans la rainure extérieure et au joint en caoutchouc central.
3. Versez une petite quantité de liquide vaisselle dans le réservoir, remettez le bouchon en place et agitez bien. Rincez jusqu'à ce qu'il n'y ait plus de traces de liquide vaisselle.
4. Remplissez uniquement avec de l'eau du robinet filtrée, remettez le bouchon en place sans trop serrer.

Puisard

1. Sortez délicatement le lit de combustion et placez-le soigneusement sur le sol.
2. Appuyez sur l'interrupteur « A » pour le mettre en position « OFF » (Arrêt) (0).
3. Retirez le réservoir d'eau en le soulevant vers le haut.
4. Débranchez le connecteur électrique situé à l'arrière du produit, sous l'étiquette signalétique. (Voir Fig. 6).
5. Pincez les clips rouges pour ouvrir.
6. Soulevez délicatement la buse orange et mettez-la de côté.
7. Soulevez le puisard en veillant à ne pas renverser l'eau qui s'y trouve.
8. Le transducteur est fixé dans le puisard à l'aide d'un petit clip. Tirez le clip vers l'arrière pour permettre au transducteur d'être retiré du puisard. Inclinez le puisard avec précaution pour permettre au liquide de s'écouler.
9. Mettez un peu de liquide vaisselle dans le puisard et, à l'aide de la brosse fournie, nettoyez délicatement toutes les surfaces du puisard ainsi que le transducteur, y compris les disques métalliques situés dans la surface rainurée supérieure. (Voir Fig. 8).
10. Une fois le nettoyage terminé, rincez soigneusement le puisard à l'eau propre afin d'éliminer toute trace de liquide vaisselle.
11. Nettoyez la buse à l'aide de la brosse et rincez-la soigneusement à l'eau. (Voir Fig. 9).
12. Pour le remontage, inversez les étapes ci-dessus.

Filtre à air

1. Sortez délicatement le lit de combustion et placez-le soigneusement sur le sol.
2. Dévissez et soulevez le couvercle en plastique.
3. Faites glisser délicatement le filtre à air vers le haut pour le sortir de son support en plastique. (Voir Fig. 10).
4. Rincez-le délicatement à l'eau dans l'évier et séchez-le avec une serviette en tissu avant de le remettre en place.
5. Remettez le filtre en place en veillant à ce que le côté noir grossier du filtre soit orienté vers le foyer.
6. Remettez le lit de combustion en place.

Informations complémentaires

SERVICE APRÈS-VENTE

Votre appareil est garanti pendant deux ans à compter de sa date d'achat. Pendant cette période, nous nous engageons à réparer ou à échanger gratuitement cet appareil (sous réserve de disponibilité), à condition qu'il ait été installé et utilisé conformément aux présentes instructions. Les droits que vous confère cette garantie s'ajoutent à vos droits juridiques, qui ne sont en retour pas affectés par cette garantie.

RECYCLAGE

 Pour les appareils électriques vendus au sein de la Communauté européenne – À la fin de sa durée de vie utile, un produit électrique ne doit pas être jeté avec les ordures ménagères. Veuillez le recycler là où des installations appropriées existent. Renseignez-vous auprès des autorités locales ou du détaillant pour obtenir des conseils sur le recyclage dans votre pays.

BREVET/DEMANDE DE BREVET

Les produits de la gamme Optimyst sont protégés par un ou plusieurs des brevets et demandes de brevet suivants :

Grande-Bretagne GB 2402206, GB 2460259, GB 2460453, GB 2418014, GB 2465738, GB 2449925, GB 2465537, GB 2455277, GB1020534.2, GB1020537.5, GB1110987.3

États-Unis US 7967690, US 2010299980, US 2011062250, US 2008028648, US 13/167,042

Russie RU2008140317

Europe EP 2029941, EP 2201301, EP 2315976, EP 1787063, EP07723217.1, EP11170434.2, EP 11170435.9

Chine CN 101883953, CN 200980128666.2, CN 101057105, CN 101438104

Australie AU 2009248743, AU 2007224634

Canada CA 2725214, CA 2579444, CA 2645939

Demande de brevet international WO 2006027272

Afrique du Sud ZA 200808702

Mexique MX 2008011712

Corée KR 20080113235

Japon JP 2009529649

Brésil BR P10708894-9

Inde IN 4122/KOLNP/2008

Nouvelle-Zélande NZ 571900

Dépannage

Symptôme	Cause	Mesure corrective
L'effet de flamme ne démarre pas.	<p>La fiche secteur n'est pas branchée.</p> <p>Le connecteur basse tension n'est pas correctement connecté. (Voir Fig. 5).</p> <p>Le transducteur n'est pas placé correctement dans le puisard.</p>	<p>Vérifiez que la fiche est correctement branchée sur la prise murale.</p> <p>Vérifiez que le connecteur est correctement inséré. (Voir Fig. 6).</p> <p>Veillez à ce que le transducteur s'insère dans le creux moulé du puisard.</p>
L'appareil ne fonctionne pas. Les LED sont éteintes.	Faible niveau d'eau.	<p>Vérifiez que le réservoir d'eau est plein et qu'il y a de l'eau dans le puisard.</p> <p>Suivez les étapes ci-dessus dans la section Remplissage du réservoir d'eau pour remplir l'appareil avec de l'eau.</p>
L'effet de la flamme est trop faible.	<p>Le réglage de l'effet de flamme est trop bas.</p> <p>Le disque métallique du transducteur est peut-être sale.</p> <p>Le fil de l'unité de transduction est posé sur le disque métallique.</p>	<p>Augmentez le niveau de la flamme à l'aide de la télécommande.</p> <p>Nettoyez le disque métallique à l'aide de la brosse souple fournie. (Voir Fig. 8) Voir la section « Entretien » pour une procédure pas à pas.</p> <p>Dirigez le fil vers l'arrière du puisard et assurez-vous qu'il s'insère dans la fente latérale sortant du puisard.</p>
Odeur désagréable lors de l'utilisation de l'appareil.	<p>Eau sale ou viciée.</p> <p>Utilisation d'eau du robinet non filtrée.</p>	<p>Nettoyez l'appareil comme décrit dans la section « Entretien ».</p> <p>Utilisez uniquement de l'eau du robinet filtrée.</p>
L'effet de flamme produit trop de fumée.	Le réglage de l'effet de flamme est trop élevé.	Réduisez l'effet de flamme à l'aide des commandes manuelles ou de la télécommande (voir la section « Fonctionnement du foyer »). Laissez au générateur de flammes le temps de s'adapter au nouveau réglage.
Il n'y a ni flammes ni fumée.	Il n'y a pas d'eau dans le réservoir d'eau.	<p>Suivez les instructions dans la section « Entretien », « Remplissage du réservoir d'eau ».</p> <p>Vérifiez que la fiche est correctement branchée à la prise murale et que l'interrupteur « A » Fig. 5 est en position « ON » (MARCHE) (1).</p>

Introduzione

Grazie per aver scelto questo caminetto elettrico Dimplex. Leggere attentamente questo manuale di istruzioni per installare, utilizzare e conservare il prodotto in modo corretto.

Avvertenze importanti di sicurezza

Durante l'uso di dispositivi elettrici, è necessario seguire sempre le precauzioni di sicurezza di base per ridurre il rischio di incendi, scosse elettriche e lesioni alle persone, tra cui le seguenti:

1. AVVERTENZA

Non collocare materiali o indumenti al di sopra e non ostacolare la circolazione dell'aria intorno al dispositivo.

2. DANNI

Non utilizzare il dispositivo in caso di caduta.

Se il dispositivo è danneggiato, contattare il rivenditore prima dell'installazione e del funzionamento. Se il cavo di alimentazione è danneggiato, deve essere sostituito dal produttore o dall'assistenza tecnica o da una persona altrettanto qualificata per evitare pericoli.

3. POSIZIONE

Non utilizzare all'aperto.

Non utilizzare nelle immediate vicinanze di vasche, docce o piscine.

Non collocare il dispositivo immediatamente sotto una presa di corrente fissa o una scatola di connessione.

Assicurarsi che mobili, tende o altri materiali infiammabili siano posizionati a non meno di un metro dal dispositivo.

Utilizzare il dispositivo su una superficie orizzontale stabile o fissarlo alla parete, a seconda dei casi.

4. POSIZIONAMENTO DELLA SPINA ELETTRICA

La posizione del dispositivo deve consentire l'accesso alla spina elettrica o il punto di isolamento.

Tenere il cavo di alimentazione lontano dalla parte anteriore del dispositivo.

5. RIMOZIONE DELLA SPINA

In caso di guasto, staccare la spina del dispositivo o isolarlo.

Scollegare o isolare il dispositivo quando non è utilizzato per periodi di tempo prolungati.

6. PROPRIETARIO / UTENTE

Questo dispositivo può essere utilizzato da bambini di età pari o superiore a 8 anni e da persone con ridotte capacità fisiche, sensoriali o mentali o con mancanza di esperienza e conoscenze a riguardo, a condizione che siano supervisionati o abbiano ricevuto istruzioni per farne un uso corretto e sicuro e che comprendano i rischi legati al dispositivo. I bambini non devono giocare con il dispositivo. Se i bambini non sono supervisionati non possono effettuare la pulizia e la manutenzione dell'utente.

I bambini di età inferiore a 3 anni devono essere tenuti lontani, a meno che non siano costantemente sorvegliati. I bambini di età compresa tra i 3 anni e gli 8 anni possono accendere / spegnere il dispositivo solo a condizione che sia stato collocato o installato nella posizione di funzionamento corretta prevista, che siano supervisionati o abbiano ricevuto istruzioni per farne un uso corretto e sicuro e che comprendano i rischi legati al dispositivo. I bambini di età compresa tra i 3 anni e gli 8 anni non devono collegare, regolare e pulire il dispositivo o eseguire la manutenzione eseguita da parte dell'utente.

7. ELETTRICITÀ

AVVERTENZA: QUESTO DISPOSITIVO DEVE AVERE UN SISTEMA DI MESSA A TERRA.

Questo dispositivo deve essere utilizzato esclusivamente con un'alimentazione in corrente alternata; la tensione indicata sull'apparecchio deve corrispondere alla tensione di alimentazione. Prima dell'accensione, leggere le avvertenze di sicurezza e le istruzioni per l'uso.

ATTENZIONE: Alcune parti del prodotto possono diventare molto calde e causare ustioni. Prestare particolare attenzione in presenza di bambini e persone vulnerabili.

AVVERTENZA: Per evitare il surriscaldamento, non coprire il dispositivo.

AVVERTENZA: TENERE LE PILE FUORI DALLA PORTATA DEI BAMBINI

1. L'ingestione può causare gravi lesioni o portare alla morte in meno di 2 ore a causa delle ustioni chimiche e della potenziale perforazione dell'esofago.
2. Nel caso in cui le pile siano state ingerite o inserite in qualsiasi parte del corpo o lo si sospetti, rivolgersi immediatamente a un medico.
3. Controllare i dispositivi e assicurarsi che il vano batterie sia fissato correttamente, ad es. che le viti o altro fissaggio meccanico siano ben stretti / chiusi ermeticamente. Non utilizzare se il vano non è sicuro.
4. Smaltire immediatamente e in modo sicuro le pile a bottone usate. Le batterie scariche possono essere comunque pericolose.



ATTENZIONE: è possibile che non si manifestino sintomi evidenti

Purtroppo non è evidente quando una pila a bottone è bloccata nell'esofago del bambino (tubo digerente). Non esistono sintomi specifici che possano essere ricondotti all'ingestione di pile. Il bambino potrebbe:

- tossire, avere conati o salivare eccessivamente;
- manifestare sintomi riconducibili a mal di stomaco o virus;
- vomitare;
- indicare la gola o lo stomaco;
- provare dolore nell'addome, petto o gola;
- essere stanco o letargico;
- essere più silenzioso o richiedere più attenzioni del solito, o, in genere, potrebbe non essere «il solito»;
- perdere l'appetito o avere l'appetito ridotto;
- rifiutarsi o non essere in grado di mangiare alimenti solidi.

Questi sintomi possono variare o fluttuare insieme al dolore che aumenta e poi si attenua.

Un sintomo specifico dell'ingestione di pile a bottone è il vomito di sangue fresco (rosso vivo). Se il bambino manifesta questo sintomo, richiedere assistenza medica immediata.

A causa dell'assenza di sintomi chiari, è importante prestare attenzione ai dispositivi contenenti pile a bottone e alle batterie in generale, anche se scariche o di riserva.

Informazioni generali

Utilizzare solo acqua filtrata per il dispositivo.

Questo modello è progettato per il libero posizionamento ed è normalmente collocato vicino a una parete.

Assicurarsi sempre che il dispositivo sia posizionato su una superficie piana.

Attenzione: se utilizzato in un ambiente con basso rumore ambientale, è possibile udire il suono legato al funzionamento dell'effetto fiamma. Si tratta di un suono normale che non deve essere motivo di preoccupazione.

Se il prodotto subisce un sovraccarico di corrente per qualsiasi motivo, questa potrebbe interrompersi. Si tratta di una normale funzione di sicurezza e il prodotto riprenderà a funzionare dopo 30 secondi.

Una volta installato, non spostare mai il dispositivo o appoggiarlo in posizione orizzontale senza avere prima svuotato la vaschetta e il serbatoio.

Se non si ha intenzione di utilizzare il dispositivo per più di una settimana, scaricare la vaschetta e il e asciugare la vaschetta.

Il serbatoio dell'acqua, la vaschetta, il coperchio della vaschetta, il tappo del serbatoio e i filtri dell'aria devono essere puliti una volta alla settimana, soprattutto nelle zone con acqua dura.

La vaschetta e il serbatoio dell'acqua di questo prodotto sono trattati con un biocida a base di argento, conforme all'ultima norma ISO in materia.

Istruzioni di installazione

PRIMA DI INIZIARE

1. Assicurarsi che tutti gli elementi dell'imballaggio siano stati rimossi (leggere attentamente le etichette di avvertenza) e conservare tutto l'imballaggio originale per un eventuale uso futuro, ad es. in caso di trasloco o di restituzione del dispositivo al fornitore.
2. Prima di collegare il dispositivo alla corrente, verificare che la tensione di alimentazione corrisponda a quella indicata sul dispositivo.

INSTALLAZIONE

Questo dispositivo è stato ideato per essere alloggiato in strutture progettate separatamente, ad es. mobili, nicchie per caminetti, ecc. Per incorporare questo dispositivo in un'altra struttura, è necessario montarlo in modo sicuro, seguendo le seguenti indicazioni:

VENTILAZIONE ESSENZIALE

Per garantire la circolazione dell'aria all'interno del dispositivo, è essenziale disporre di un'adeguata presa d'aria, altrimenti l'effetto fiamma di Optimyst non funzionerà correttamente. Per la presa d'aria è necessaria un vano di almeno 100 cm². Il percorso dell'aria non deve essere ostruito. Per esempi di prese d'aria vedere (Fig. 11) La presa d'aria deve essere priva di correnti d'aria.

3. Costruire un'apertura per il dispositivo come illustrato di seguito (vedere Fig. 1A e 2B)
 - CAS400LNH – L x I x H 390 x 250 x 170 (+3-0 mm).
 - CAS600LNH – L x I x H 550 x 250 x 170 (+3-0 mm).
4. Assicurarsi che sia presente uno spazio sufficiente per fare passare il cavo di alimentazione.
5. Per garantire la circolazione dell'aria all'interno del dispositivo è necessario un vano di almeno 100 cm². – Vedere VENTILAZIONE ESSENZIALE.
6. Posizionare il dispositivo nell'apertura.
7. Rimuovere la vaschetta dell'acqua per consentire l'accesso ai fori delle viti. Vedere Fig. 12.
8. Avvitare il dispositivo alla struttura utilizzando viti adeguate, non in dotazione.

Riempimento del serbatoio dell'acqua

1. Posizionare il serbatoio dell'acqua nel lavandino e rimuovere il tappo, ruotare in senso antiorario per aprire.
 2. Riempire il serbatoio dell'acqua solo con acqua di rubinetto filtrata. Questa operazione è necessaria per prolungare la durata dell'unità di produzione di fiamme ed effetti di fumo. L'acqua deve essere filtrata attraverso un filtro domestico convenzionale e il filtro deve essere sostituito regolarmente. Non utilizzare acqua distillata.
 3. Riavvitare il tappo, senza stringere troppo.
 4. Posizionare il serbatoio dell'acqua nella vaschetta, con il tappo del serbatoio rivolto verso il basso e il lato piatto del serbatoio rivolto verso l'esterno.
 5. Posizionare la copertura superiore (o il piano per combustibile, se ordinato) sopra il serbatoio dell'acqua.
- Collegare il cavo di alimentazione al connettore di alimentazione appropriato sul retro del dispositivo e collegare il cavo di alimentazione a una presa di corrente da 13 ampere/240 volt. Il dispositivo è ora pronto per l'uso.

Funzionamento del caminetto



Questa sezione descrive come attivare il prodotto utilizzando i comandi manuali o il telecomando.

CONTROLLO MANUALE



I comandi manuali si trovano sotto il piano per combustibile. (Vedere la Fig. 5 per il layout dei comandi manuali).

Interruttore «A»: controlla l'alimentazione elettrica del caminetto.

Nota: questo interruttore deve essere in posizione «ON» (I) per il funzionamento del dispositivo.

Interruttore «B»: premere  per attivare l'effetto fiamma. Il prodotto emette un segnale acustico. Sebbene le luci principali si attivino immediatamente, occorreranno altri 45 secondi prima che si attivi l'effetto fiamma. Premere  per mettere il caminetto in modalità stand-by. Il prodotto emette un segnale acustico.

FUNZIONAMENTO CON TELECOMANDO

Il telecomando è dotato di tecnologia wireless Bluetooth e deve essere accoppiato al ricevitore Bluetooth: premendo il pulsante  (vedere Fig. 4) i LED inizieranno a lampeggiare. Questo indica che il dispositivo è pronto per essere collegato al telecomando. Premere il tasto  sul telecomando. Il dispositivo si spegne. Ora il telecomando è accoppiato al dispositivo.

Il prodotto è fornito con un telecomando Bluetooth multifunzione. Il telecomando è dotato di batterie. Estrarre completamente le linguette di plastica per attivare le batterie.

Sostituzione delle batterie:

1. Rimuovere il coperchio del telecomando con un cacciavite a stella. (Vedere Fig. 13).
2. Installare correttamente due batterie da 3 Volt (CR2032 o simili) nel portabatterie con il lato + rivolto verso l'alto.
3. Richiudere il coperchio del vano batterie con la vite precedentemente rimossa.

 Le batterie devono essere riciclate o smaltite correttamente. Per informazioni sul riciclo nella propria zona, rivolgersi alle autorità locali o al rivenditore.

Banda/e di frequenza in cui opera questo prodotto: 2,4 GHz.







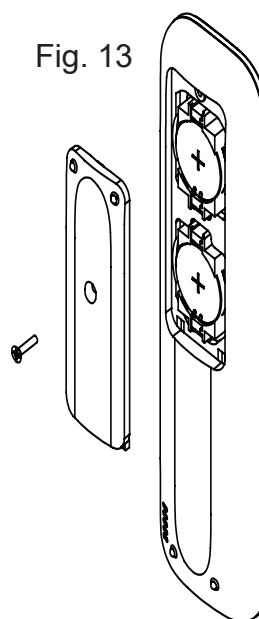







Potenza massima del trasmettitore a radiofrequenza nella/e banda/e di frequenza in cui opera questo prodotto: 2,71 dBm.



Fig. 13



Questa sezione descrive come attivare il prodotto utilizzando il telecomando.

	Stand-by	Premere  per accendere il dispositivo o per metterlo in modalità stand-by. Dopo avere premuto  , l'unità si accende dopo qualche istante. Quando l'unità è accesa, prima che inizi l'effetto fiamma si avvia una sequenza di riscaldamento di 45 secondi.
	Timer	Premere  ripetutamente per impostare il timer. Il caminetto entra in stand-by una volta trascorso il tempo. Il timer può essere impostato da 1 ora a 3 ore. Premendo 1 volta il pulsante timer  emetterà 1 segnale acustico per indicare il timer impostato per 1 ora; premendo di nuovo, emetterà 2 segnali acustici per indicare il timer impostato per 2 ore e premendo per la terza volta emetterà 3 segnali acustici per indicare il timer impostato per 3 ore; infine, premere di nuovo per spegnere il timer (nessun bip).
	Aumentare l'intensità della fiamma	Premere  per aumentare l'intensità della fiamma. Intervallo di intensità della fiamma F1-F6.
	Diminuire l'intensità della fiamma	Premere  per diminuire l'intensità della fiamma. Intervallo di intensità della fiamma F1-F6.
	Aumentare il volume	Premere  ripetutamente (o tenere premuto) per ridurre il livello del volume dell'effetto sonoro del crepitio. Gamma di controllo del suono OFF-VOL6.
	Diminuire il volume	Premere  ripetutamente (o tenere premuto) per aumentare il livello del volume dell'effetto sonoro del crepitio. Gamma di controllo del suono OFF-VOL6.

SUGGERIMENTI

Con il dispositivo, utilizzare solo acqua di rubinetto filtrata. In questo modo si riduce l'accumulo di calcare nel prodotto e nel trasduttore, che potrebbe influire sull'immagine della fiamma.

Assicurarsi sempre che il dispositivo sia posizionato su una superficie piana.

Se non si ha intenzione di utilizzare il dispositivo per più di una settimana, rimuovere l'acqua dalla vaschetta e dal serbatoio. Una volta installato, non spostare mai il dispositivo o appoggiarlo in posizione orizzontale senza avere prima svuotato la vaschetta e il serbatoio.

RIEMPIMENTO DEL SERBATOIO DELL'ACQUA

Quando il serbatoio dell'acqua è vuoto, la fiamma e l'effetto fumo si spengono e si sentono due segnali acustici, mentre i LED lampeggiano due volte per indicare l'esaurimento dell'acqua. Seguire le istruzioni riportate di seguito per riempire d'acqua il prodotto.

1. Sollevare delicatamente il focolare e posizionarlo accuratamente su una superficie.
2. Rimuovere il serbatoio dell'acqua sollevandolo verso l'alto e verso l'esterno.
3. Posizionare il serbatoio dell'acqua nel lavandino e rimuovere il tappo (ruotare in senso antiorario per aprire).
4. Riempire il serbatoio solo con acqua di rubinetto filtrata. Questa operazione è necessaria per prolungare la durata dell'unità di produzione di fiamme ed effetti di fumo. L'acqua deve essere filtrata attraverso un filtro domestico convenzionale e il filtro deve essere sostituito regolarmente.
5. Riavvitare il tappo, senza stringere troppo.
6. Riportare il serbatoio nella vaschetta, con il tappo del serbatoio rivolto verso il basso.
7. Riposizionare delicatamente il piano per combustibile.
8. Una volta riempita la vaschetta, le spie lampeggianti si spengono e il prodotto si avvia normalmente.

PULIZIA

Avvertenza: Prima di pulire il prodotto, portare sempre l'interruttore «A» in posizione «OFF» (0) (Vedere Fig. 5) e scollegare l'alimentazione elettrica.

Si consiglia di pulire i seguenti componenti una volta alla settimana, in particolare nelle zone con acqua dura:

Serbatoio dell'acqua, vaschetta, ugello, tappo e guarnizione del serbatoio, filtro dell'aria.

Per la pulizia generale utilizzare un panno per spolverare morbido e pulito. Non utilizzare mai prodotti abrasivi.

Per rimuovere eventuali accumuli di polvere o lanugine, utilizzare occasionalmente la spazzola morbida dell'aspirapolvere.

Serbatoio dell'acqua

1. Rimuovere il serbatoio dell'acqua, come descritto in precedenza, metterlo nel lavandino e svuotarlo.
2. Con la spazzola in dotazione, strofinare delicatamente le superfici interne del tappo, prestando particolare attenzione all'anello di gomma nella scanalatura esterna e alla guarnizione centrale in gomma.
3. Mettere una piccola quantità di detersivo nel serbatoio, rimettere il tappo e agitare bene, risciacquando poi fino a eliminare ogni traccia di detersivo.
4. Riempire solo con acqua di rubinetto filtrata e rimettere il tappo senza stringere troppo.

Vaschetta

1. Sollevare delicatamente il piano per combustibile e posizionarlo accuratamente su una superficie.
2. Portare l'interruttore «A» in posizione «OFF» (0).
3. Rimuovere il serbatoio dell'acqua sollevandolo verso l'alto.
4. Scollegare il connettore elettrico, situato sul retro del prodotto sotto l'etichetta di classificazione. (Vedere Fig. 6).
5. Aprire i ganci rossi.
6. Sollevare delicatamente l'ugello arancione e metterlo da parte.
7. Sollevare il pozzetto facendo attenzione a non far fuoriuscire l'acqua rimasta al suo interno.
8. Il trasduttore è fissato alla vaschetta da un piccolo gancio. Tirare il gancio per consentire la rimozione del trasduttore dalla vaschetta. Inclinare con cautela, in modo che il liquido defluisca dalla vaschetta.
9. Versare una piccola quantità di detersivo nella vaschetta e, con la spazzola in dotazione, pulire delicatamente tutte le superfici della vaschetta e del trasduttore, compresi i dischi metallici situati nella superficie scanalata superiore. (Vedere Fig. 8).
10. Una volta pulita, risciacquare accuratamente la vaschetta con acqua pulita per rimuovere ogni traccia di detersivo.
11. Pulire l'ugello con la spazzola e risciacquare accuratamente con acqua. (Vedere Fig. 9).
12. Per rimontarla, eseguire le operazioni descritte in precedenza nell'ordine inverso.

Filtro dell'aria

1. Sollevare delicatamente il piano per combustibile e posizionarlo accuratamente su una superficie.
2. Svitare e sollevare il coperchio di plastica.
3. Far scorrere delicatamente il filtro dell'aria verso l'alto dal suo supporto di plastica. (Vedere Fig. 10).
4. Risciacquare delicatamente con acqua nel lavandino e asciugare con un panno in tessuto prima di riposizionarlo.
5. Sostituire il filtro assicurandosi che il lato spesso nero del filtro sia rivolto verso il lato frontale del dispositivo.
6. Riposizionare il piano per combustibile.

Informazioni aggiuntive

SERVIZIO POST-VENDITA

Il prodotto ha una garanzia di due anni dalla data di acquisto. Durante questo periodo, ci impegniamo a riparare o sostituire gratuitamente il prodotto (secondo le disponibilità), a condizione che sia stato installato e utilizzato in conformità alle presenti istruzioni. I diritti dell'utente previsti dalla presente garanzia si aggiungono ai diritti previsti dalla legge, che a loro volta non sono interessati dalla presente garanzia.

SMALTIMENTO



Per i prodotti elettrici venduti all'interno della Comunità Europea: al termine della vita utile dei prodotti elettrici, questi non devono essere smaltiti insieme ai rifiuti domestici. Si prega di riciclare i prodotti presso le più adeguate strutture. Per informazioni sul riciclo nella propria zona, rivolgersi alle autorità locali o al rivenditore.

BREVETTO / RICHIESTA DI BREVETTO

I prodotti della gamma Optimyst sono protetti da uno o più dei seguenti brevetti e richieste di brevetto:

Gran Bretagna GB 2402206, GB 2460259, GB 2460453, GB 2418014, GB 2465738, GB 2449925, GB 2465537, GB 2455277, GB1020534.2, GB1020537.5, GB1110987.3

Stati Uniti US 7967690, US 2010299980, US 2011062250, US 2008028648, US 13/167,042

Russia RU2008140317

Europa EP 2029941, EP 2201301, EP 2315976, EP 1787063, EP07723217.1, EP11170434.2, EP 11170435.9

Cina CN 101883953, CN 200980128666.2, CN 101057105, CN 101438104

Australia AU 2009248743, AU 2007224634

Canada CA 2725214, CA 2579444, CA 2645939

Domanda di brevetto internazionale WO 2006027272

Sud Africa ZA 200808702

Messico MX 2008011712

Corea KR 20080113235

Giappone JP 2009529649

Brasile BR P10708894-9

India IN 4122/KOLNP/2008

Nuova Zelanda NZ 571900

Risoluzione dei problemi

Sintomo	Causa	Azione correttiva
L'effetto fiamma non si avvia.	<p>La spina di rete non è inserita.</p> <p>Il connettore di bassa tensione non è collegato correttamente. (Vedere Fig. 5).</p> <p>L'unità del trasduttore non è posizionata correttamente nella vaschetta.</p>	<p>Controllare che la spina sia collegata correttamente alla presa di corrente.</p> <p>Verificare che il connettore sia inserito correttamente. (Vedere Fig. 6).</p> <p>Assicurarsi che il trasduttore sia inserito nell'incavo sagomato della vaschetta.</p>
Il prodotto non funziona. LED spenti.	<p>Livello dell'acqua basso.</p>	<p>Controllare che il serbatoio dell'acqua sia pieno e che ci sia acqua nella vaschetta.</p> <p>Per riempire d'acqua il prodotto, seguire la procedura descritta nella sezione «Riempimento del serbatoio dell'acqua».</p>
L'effetto fiamma è troppo basso.	<p>I comandi dell'effetto fiamma sono impostati su un valore troppo basso.</p> <p>Il disco metallico del trasduttore potrebbe essere sporco.</p> <p>Il filo dell'unità trasduttore si trova sopra il disco metallico.</p>	<p>Aumentare il livello della fiamma utilizzando il telecomando.</p> <p>Pulire il disco metallico con la spazzola morbida in dotazione. (Vedere la Fig. 8) Per la procedura di manutenzione, vedere «Manutenzione».</p> <p>Dirigere il filo verso il retro della vaschetta e assicurarsi che si inserisca nella fessura laterale in uscita dalla vaschetta.</p>
Odore sgradevole durante l'utilizzo dell'unità.	<p>Acqua sporca o stantia.</p> <p>Utilizzo di acqua di rubinetto non filtrata.</p>	<p>Pulire l'unità come descritto nella sezione «Manutenzione».</p> <p>Utilizzare solo acqua di rubinetto filtrata.</p>
L'effetto fiamma produce troppo vapore.	<p>L'impostazione dell'effetto fiamma è troppo alta.</p>	<p>Ridurre l'effetto della fiamma utilizzando i comandi manuali o il telecomando (vedere la sezione «Funzionamento del caminetto»).</p> <p>Lasciare al generatore di fiamma un po' di tempo per adattarsi alla nuova impostazione.</p>
Non ci sono fiamme o fumo.	<p>Non c'è acqua nel serbatoio dell'acqua.</p>	<p>Seguire le istruzioni riportate nella sezione Manutenzione, «Riempimento del serbatoio dell'acqua».</p> <p>Verificare che la spina sia collegata correttamente alla presa di corrente e che l'interruttore «A» Fig. 5 sia in posizione «ON» (I).</p>

Introducción

Gracias por elegir este simulador de fuego eléctrico Dimplex. Por favor, lea esta guía informativa detenidamente para poder instalar, utilizar y conservar el producto de forma segura.

Consejos de seguridad importantes

Al utilizar aparatos eléctricos, deben adoptarse siempre algunas precauciones básicas para reducir el riesgo de incendio, descargas eléctricas y lesiones personales, como:

1. ADVERTENCIA

No coloque tejidos ni prendas sobre el aparato ni obstruya la circulación del aire alrededor del mismo.

2. DAÑOS

No utilice este aparato si se ha caído.

Si el aparato está dañado, consulte al proveedor antes de instalarlo y ponerlo en marcha.

Si el cable de alimentación está dañado debe ser sustituido por el fabricante, un técnico de mantenimiento o una persona con una cualificación similar para evitar peligros.

3. SITUACIÓN

No lo utilice al aire libre.

No lo utilice cerca de un baño, una ducha o una piscina.

No coloque el simulador justo debajo de una toma de corriente o de una caja de conexiones.

Asegúrese de no colocar muebles, cortinas u otro material combustible a menos de 1 metro del aparato. Utilice este producto sobre una superficie horizontal y estable o fijándolo a la pared, según proceda.

4. POSICIÓN DEL ENCHUFE

El aparato debe colocarse de manera que sea fácil acceder al enchufe o al punto de desconexión eléctrica.

Mantenga el cable de alimentación alejado de la parte delantera del aparato.

5. DESCONEXIÓN

En caso de avería, desenchufe o aisle el aparato de la corriente.

Desenchufe o aisle el aparato de la corriente si no va a utilizarlo durante un período prolongado de tiempo.

6. PROPIETARIO/USUARIO

Este aparato puede ser utilizado por niños a partir de ocho años y por personas con facultades físicas, sensoriales o mentales limitadas, o con falta de experiencia y conocimientos, siempre que estén supervisados o se les haya indicado el uso del aparato de forma segura y comprendan los peligros relacionados. Los niños no deben jugar con el aparato. La limpieza y el mantenimiento por parte del usuario no deben ser realizados por niños sin supervisión.

Los niños menores de tres años deben mantenerse alejados a menos que estén supervisados constantemente. Los niños con edades de entre tres y ocho años solo deben encender/apagar el aparato siempre que se haya colocado o instalado en su posición normal de funcionamiento previsto y estén supervisados o hayan recibido instrucciones sobre el uso del aparato de forma segura y comprendan los peligros existentes. Los niños de entre tres y ocho años no deben enchufar, ajustar ni limpiar el aparato, ni realizar su mantenimiento como usuarios.

7. ELECTRICIDAD

ADVERTENCIA: ESTE APARATO DEBE ESTAR CONECTADO A UNA TOMA DE TIERRA.

Este aparato solo debe utilizarse con una fuente de corriente alterna y el voltaje marcado en el aparato debe corresponder al de la fuente de alimentación. Antes de encenderlo, lea las advertencias de seguridad y las instrucciones de uso.

PRECAUCIÓN: Algunas piezas de este producto pueden calentarse mucho y causar quemaduras. Debe prestarse especial atención cuando haya niños y personas vulnerables presentes.

ADVERTENCIA: Para evitar riesgos de sobrecalentamiento, no cubra el aparato.

ADVERTENCIA: MANTENGA LAS PILAS FUERA DEL ALCANCE DE LOS NIÑOS

1. Ingerirlas puede provocar lesiones graves en tan solo 2 horas, o la muerte, debido a las quemaduras químicas y a la posible perforación del esófago.
2. Si cree que puede haberse tragado o introducido en alguna parte del cuerpo las pilas, solicite atención médica de inmediato.
3. Revise los dispositivos y asegúrese de que el compartimento de las pilas está debidamente cerrado; p. ej., que el tornillo u otro cierre mecánico está apretado. No los utilice si el compartimento no es seguro.
4. Deseche inmediatamente las pilas de botón usadas de forma segura. Las pilas gastadas también pueden ser peligrosas.

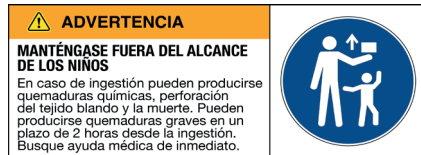

PRECAUCIÓN: Ausencia de síntomas evidentes

Por desgracia, no es fácil saber si una pila de botón se ha quedado atascada en el esófago (tubo digestivo) de un niño.

No existen síntomas concretos que se asocien a ello. El niño puede:

- toser, tener arcadas o babear mucho;
- parecer tener molestias estomacales o un virus;
- sentirse enfermo;
- señalar su garganta o estómago;
- sentir dolor en el abdomen, el pecho o la garganta;
- sentirse cansado o aletargado;
- estar más callado o más apegado de lo habitual o «no ser él mismo»;
- perder el apetito o tener poco apetito, y
- no querer o ser incapaz de comer alimentos sólidos.

Estos tipos de síntomas varían o fluctúan, pudiendo aumentar el dolor y luego remitir.

Un síntoma específico de haber ingerido una pila de botón es el vómito de sangre fresca (de color rojo vivo). Si el niño presenta este síntoma, solicite inmediatamente asistencia médica.

La falta de síntomas claros es el motivo por el que es importante prestar atención a las pilas de botón gastadas o de repuesto en el hogar, así como a los productos que las contienen.

Información general

Use solo agua filtrada con este aparato.

Este modelo está diseñado para sostenerse de pie y normalmente cerca de una pared.

Asegúrese siempre de que el aparato esté colocado sobre una superficie nivelada.

Tenga en cuenta lo siguiente: Si se utiliza en un entorno en el que el ruido de fondo es muy bajo, es posible que se oiga algún sonido relacionado con el funcionamiento del efecto llama. Se trata de algo normal y no debe ser motivo de preocupación.

Si este producto experimenta una subida de tensión por cualquier motivo, es posible que se apague por sí solo. Se trata de una función de seguridad normal y el producto reanudará su funcionamiento transcurridos 30 segundos.

Una vez instalado, no mueva el aparato ni lo apoye sobre su parte posterior sin drenar el agua del sumidero o el depósito.

Si no tiene previsto usar el aparato durante más de una semana, extraiga el agua del sumidero y del depósito de agua, y seque el sumidero.

El depósito de agua, el sumidero, la tapa del sumidero, el tapón del depósito y los filtros de aire deben limpiarse una vez a la semana, especialmente en zonas de agua dura.

El sumidero y el depósito de agua de este aparato están tratados con un producto biocida de plata. Se ajusta a la última norma ISO pertinente.

Instrucciones de instalación

ANTES DE EMPEZAR

1. Asegúrese de retirar todos los elementos del embalaje (lea detenidamente las etiquetas de advertencia) y conserve todo el embalaje para un posible uso en el futuro; por ejemplo, en caso de mudanza o de devolución del aparato al proveedor.
2. Antes de conectarlo a la red eléctrica, compruebe que la tensión de alimentación sea la misma que la indicada en el aparato.

INSTALACIÓN

Este aparato ha sido pensado para ser alojado en estructuras diseñadas de forma independiente, por ejemplo, muebles o chimeneas.

Para incorporar este aparato a otra estructura, debe instalarse de forma segura, siguiendo estas directrices:

VENTILACIÓN ESENCIAL

Es imprescindible disponer de una salida de aire adecuada para garantizar que este pueda circular por el aparato; de lo contrario, el efecto llama Optimyst no funcionará correctamente. Se requiere una cavidad de al menos 100 cm² para esta salida de aire. Esta vía de aire no debe obstruirse. Para ver ejemplos de rejillas de ventilación, consulte la Fig. 11. La rejilla de ventilación debe estar lejos de corrientes de aire.

3. Crear una abertura para el aparato como se muestra a continuación (véanse la Fig. 1A y la Fig. 2B)
 - CAS400LNH – L × An × An 390 × 250 × 170 (+3-0 mm).
 - CAS600LNH – L × An × An 550 × 250 × 170 (+3-0 mm).
4. Asegúrese de que hay espacio suficiente para pasar el cable de alimentación.
5. Se requiere una cavidad de al menos 100 cm² para garantizar que el aire pueda circular hacia el interior del aparato. – Véase VENTILACIÓN ESENCIAL.
6. Baje el aparato hasta la abertura.
7. Retire el sumidero de agua para poder acceder a los orificios de los tornillos. Véase la Fig. 12.
8. Atornille el aparato a la estructura utilizando tornillos adecuados, no incluidos.

Llenado del depósito de agua

1. Coloque el depósito de agua en el fregadero y retire el tapón (gírelo en sentido contrario a las agujas del reloj para abrirlo).
 2. Llene el depósito de agua solo con agua filtrada del grifo. Es necesario para prolongar la vida útil de la unidad productora del efecto llama y humo. El agua debe filtrarse con una unidad doméstica y convencional de filtrado de agua y el filtro debe sustituirse periódicamente. No debe utilizarse agua destilada.
 3. Vuelva a enroscar el tapón sin apretarlo demasiado.
 4. Coloque el depósito de agua en el sumidero, con el tapón hacia abajo y la parte plana hacia fuera.
 5. Coloque la cubierta superior (o el lecho de combustible si se compra) en la parte superior del depósito de agua.
- Conecte el cable al conector de alimentación correspondiente situado en la parte posterior del aparato y enchufe el cable de alimentación a una toma de 13 A/240 V. El aparato ya está listo para usarse.

Control del fuego



En esta sección se describe cómo activar el simulador mediante los controles manuales o el mando a distancia.

CONTROLES MANUALES



Los controles manuales se encuentran bajo el lecho de combustible. (Véase la Fig. 5 para la disposición de los controles manuales).

Interruptor A: controla el suministro eléctrico del fuego.

Nota: Este interruptor debe estar en la posición «ON» (encendido) (I) para que el aparato funcione.

Interruptor B: pulse  para activar el efecto llama. Un pitido audible indicará que se ha activado. Aunque las luces principales se encienden de inmediato, transcurren 45 segundos antes de que se inicie el efecto llama. Pulse  para poner el fuego en modo de espera. Un pitido indicará que se ha activado dicho modo.

FUNCIONAMIENTO DEL MANDO A DISTANCIA

El mando a distancia cuenta con la tecnología inalámbrica Bluetooth y se debe conectar al receptor. Esto se hace pulsando el botón  (ver Fig. 4). Después, los LED empezarán a parpadear encendiéndose y apagándose. Esto le permite saber que el aparato está listo para conectarse al mando a distancia. Pulse el botón  del mando a distancia. El aparato se apagará. Ahora el mando a distancia está conectado con el aparato.

El producto se controla con un mando a distancia multifunción a través de Bluetooth. El mando a distancia incluye pilas. Extraiga completamente las lengüetas de plástico para colocar las pilas.

Para cambiar las pilas:

1. Retire la tapa del compartimento de las pilas del mando a distancia con un destornillador Philips (véase la Fig. 13).
2. Coloque correctamente dos pilas de 3 voltios (CR2032 o similares) en el compartimento, con el polo + hacia arriba.
3. Vuelva a atornillar la tapa del compartimento con el tornillo que quitó antes.







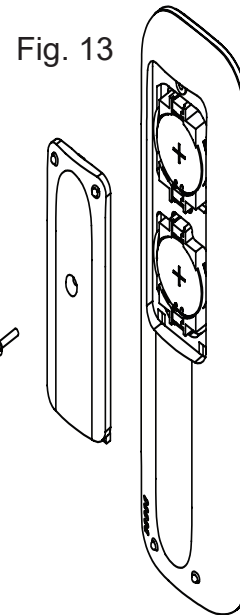







 Las pilas deben reciclarse o desecharse correctamente. Consulte a las autoridades locales o al vendedor para obtener asesoramiento en materia de reciclaje en su zona.

Banda(s) de frecuencia en la(s) que funciona este producto: 2,4 GHz.

Transmisor de potencia máxima de radiofrecuencia en la(s) banda(s) de frecuencia en la(s) que funciona este producto: 2,71 dBm.



En esta sección se describe cómo activar el fuego mediante el mando a distancia.

	Modo de espera	Pulse  para encender el aparato o para ponerlo en modo de espera. Después de pulsar  , pasará un breve lapso de tiempo antes de que el aparato se encienda. Nota: Cuando se enciende el aparato hay una secuencia de calentamiento de 45 segundos antes de que comience el efecto llama.
	Temporizador	Pulse  repetidas veces para ajustar el temporizador. El simulador entrará en modo de espera cuando haya transcurrido el tiempo. El temporizador puede ajustarse de 1 a 3 horas. Al pulsar el temporizador  , un pitido indicará que se ha ajustado para 1 hora. Si lo pulsa de nuevo, dos pitidos indicarán que se ha ajustado para 2 horas. Al pulsar una vez más, tres pitidos indicarán que se ha ajustado para 3 horas. Si lo pulsa de nuevo, apagará el temporizador (sin pitido).
	Aumentar la intensidad de la llama	Pulse  para aumentar la intensidad de la llama. Rango de intensidad de la llama: F1-F6.
	Reducir la intensidad de la llama	Pulse  para disminuir la intensidad de la llama. Rango de intensidad de la llama: F1-F6.
	Aumentar el volumen	Pulse  repetidamente (o púselo y manténgalo presionado) para reducir el volumen del efecto crepitante. Rango de control del sonido: OFF (APAGADO)-VOL6.
	Bajar el volumen	Pulse  repetidamente (o púselo y manténgalo presionado) para aumentar el volumen del efecto crepitante. Rango de control del sonido: OFF (APAGADO)-VOL6.

CONSEJOS GENERALES

Use solo agua filtrada del grifo con este aparato. Esto reducirá la acumulación de cal en el producto y en el transductor, lo que puede afectar a la imagen de la llama.

Asegúrese siempre de que el aparato esté colocado sobre una superficie nivelada.

Si no tiene la intención de usar el aparato durante más de una semana, quite y vacíe el sumidero y el depósito de agua.

Una vez instalado, no mueva el aparato ni lo apoye sobre su parte posterior sin drenar el agua del sumidero o el depósito.

LLENADO DEL DEPÓSITO DE AGUA

Cuando el depósito de agua se vacía, el efecto llama y humo se apaga, se oyen dos pitidos y el LED parpadea dos veces, lo que indica que hay poca agua. Siga los pasos que se indican a continuación para rellenar su producto con agua.

1. Levante con cuidado el lecho de combustible y déjelo a un lado.
2. Retire el depósito de agua levantándolo hacia arriba y hacia fuera.
3. Coloque el depósito de agua en el fregadero y retire el tapón (gírelo en sentido contrario a las agujas del reloj para abrirlo).
4. Llene el depósito de agua solo con agua filtrada del grifo. Es necesario para prolongar la vida de la pieza que produce el efecto llama y humo. El agua debe filtrarse con una unidad doméstica y convencional de filtrado de agua y el filtro debe sustituirse periódicamente.
5. Vuelva a enroscar el tapón sin apretarlo demasiado.
6. Vuelva a colocar el depósito en el sumidero, con el tapón hacia abajo.
7. Vuelva a colocar con cuidado el lecho de combustible en su posición.
8. Cuando se haya rellenado el depósito, las luces parpadeantes cesarán y el producto se pondrá en marcha con normalidad.

LIMPIEZA

Advertencia: Pulse siempre el interruptor A hasta la posición «OFF» (apagado) (véase la Fig. 5) y desconéctelo de la fuente de alimentación antes de limpiar el aparato.

Recomendamos limpiar los siguientes componentes una vez a la semana, sobre todo en zonas con agua dura:

depósito de agua, sumidero, boquilla, tapón y junta del depósito, y filtro de aire.

Para la limpieza general, utilice un paño suave y limpio; nunca utilice productos abrasivos.

Para eliminar cualquier acumulación de polvo o pelusas, puede utilizar ocasionalmente el cepillo suave de un aspirador.

Depósito de agua

1. Retire el depósito de agua, como se ha descrito anteriormente, colóquelo en el fregadero y vacíe el agua.
2. Frote con suavidad con el cepillo suministrado las superficies interiores del tapón, prestando especial atención al aro de goma de la ranura exterior y a la junta de goma central.
3. Vierta una pequeña cantidad de lavavajillas líquido en el depósito, vuelva a colocar el tapón y agítelo bien; aclárelo hasta eliminar por completo cualquier resto del producto.
4. Rellénelo solo con agua filtrada del grifo y vuelva a colocar el tapón sin apretarlo demasiado.

Sumidero

1. Levante con cuidado el lecho de combustible y déjelo en el suelo.
2. Pulse el interruptor A hasta la posición «OFF» (apagado) (0).
3. Retire el depósito de agua levantándolo hacia arriba.
4. Desconecte el conector eléctrico, situado en la parte posterior del producto, bajo la etiqueta de características (véase la Fig. 6).
5. Abra los clips rojos.
6. Levante con precaución la boquilla naranja y déjela a un lado.
7. Levante el sumidero con cuidado de no derramar el agua que quede en su interior.
8. El transductor se fija al sumidero mediante un pequeño clip. Tire hacia atrás del clip para poder separar el transductor del sumidero. Inclínelo con cuidado para que el líquido salga del sumidero.
9. Coloque una pequeña cantidad de lavavajillas líquido en el sumidero y, utilizando el cepillo suministrado, limpie con suavidad todas las superficies del mismo, así como el transductor, incluidos los discos de metal ubicados en la superficie ranurada superior (véase la Fig. 8).
10. Una vez lavado, aclare el sumidero con agua limpia hasta eliminar por completo cualquier resto del producto.
11. Limpie la boquilla con el cepillo y enjuáguela con abundante agua (véase la Fig. 9).
12. Invierta los pasos anteriores para volver a montarlo.

Filtro de aire

1. Levante con cuidado el lecho de combustible y déjelo en el suelo.
2. Desenrosque y levante la cubierta de plástico.
3. Deslice suavemente el filtro de aire hacia arriba para que salga de su soporte de plástico (véase la Fig. 10).
4. Con delicadeza, enjuáguelo con agua en el fregadero y séquelo con una toalla de tela antes de volver a montarlo.
5. Vuelva a colocar el filtro asegurándose de que el lado negro y grueso del mismo queda en la parte frontal del aparato.
6. Vuelva a colocar el lecho de combustible.

Información adicional

SERVICIO POSVENTA

Su producto tiene dos años de garantía a partir de la fecha de compra. Durante este período, nos comprometemos a reparar o cambiar el producto sin cargo alguno (según disponibilidad), siempre que se haya instalado y puesto en funcionamiento de conformidad con estas instrucciones. Sus derechos según esta garantía son adicionales a sus derechos legalmente establecidos, que, a su vez, no se ven afectados por esta garantía.

RECICLADO



Productos eléctricos vendidos en la Comunidad Europea: al final de su vida útil, los productos eléctricos no deben desecharse con la basura doméstica. Por favor, recicle el producto en las instalaciones adecuadas. Consulte con las autoridades o los minoristas locales las instrucciones de reciclaje de su país.

PATENTE/SOLICITUD DE PATENTE

Los productos de la gama Optimyst están protegidos por una o más de las siguientes patentes y solicitudes de patentes:

Gran Bretaña GB 2402206, GB 2460259, GB 2460453, GB 2418014, GB 2465738, GB 2449925, GB 2465537, GB 2455277, GB 1020534.2, GB 1020537.5, GB 1110987.3

Estados Unidos US 7967690, US 2010299980, US 2011062250, US 2008028648, US 13/167,042

Rusia RU2008140317

Europa EP 2029941, EP 2201301, EP 2315976, EP 1787063, EP 07723217.1, EP 11170434.2, EP 11170435.9

China CN 101883953, CN 200980128666.2, CN 101057105, CN 101438104

Australia AU 2009248743, AU 2007224634

Canadá CA 2725214, CA 2579444, CA 2645939

Solicitud internacional de patente WO 2006027272

Sudáfrica ZA 200808702

México MX 2008011712

Corea KR 20080113235

Japón JP 2009529649

Brasil BR P10708894-9

India IN 4122/KOLNP/2008

Nueva Zelanda NZ 571900

Resolución de problemas

Síntoma	Causa	Medida correctiva
El efecto llama no se inicia.	<p>El aparato no está enchufado a la red.</p> <p>Conector de baja tensión mal conectado (véase la Fig. 5).</p> <p>La unidad del transductor no está instalada de forma correcta en el sumidero.</p>	<p>Compruebe que el enchufe está conectado de forma correcta a la toma de corriente.</p> <p>Compruebe que el conector está insertado correctamente (véase la Fig. 6).</p> <p>Asegúrese de que el transductor se asienta en el hueco moldeado del sumidero.</p>
El producto no funciona. Luces LED apagadas.	Nivel de agua bajo.	<p>Compruebe que el depósito de agua está lleno y que hay agua en el sumidero.</p> <p>Siga los pasos indicados en «Llenado del depósito de agua» para rellenar el producto con agua.</p>
El efecto llama es demasiado bajo.	<p>El control del efecto llama está demasiado bajo.</p> <p>El disco metálico del transductor puede estar sucio</p> <p>El cable de la unidad del transductor está apoyado sobre el disco metálico.</p>	<p>Aumente el nivel de la llama con el mando a distancia.</p> <p>Limpie el disco metálico con el cepillo suave incluido (véase la Fig. 8) Véase el apartado «Mantenimiento» para una explicación del procedimiento paso a paso.</p> <p>Dirija el cable hacia la parte posterior del sumidero y asegúrese de que se asienta en la ranura lateral que sale del sumidero.</p>
Olor desagradable cuando se utiliza la unidad.	<p>Agua sucia o estancada.</p> <p>Uso de agua del grifo sin filtrar.</p>	<p>Limpie la unidad como se describe en el apartado «Mantenimiento».</p> <p>Utilice solo agua del grifo filtrada.</p>
El efecto llama genera demasiado vapor.	El ajuste del efecto llama está demasiado alto.	<p>Reduzca el efecto llama utilizando los controles manuales o el mando a distancia (consulte el apartado «Control del fuego»). Deje pasar algún tiempo para que el generador de llama se adapte al nuevo ajuste.</p>
No hay llamas o humo.	No hay agua en el depósito de agua.	<p>Siga las instrucciones del apartado «Llenado del depósito de agua» de «Mantenimiento».</p> <p>Compruebe que el enchufe está conectado correctamente a la toma de corriente y que el interruptor A (Fig. 5) está en la posición «ON» (I).</p>

Inleiding

Bedankt voor het kiezen van deze elektrische haard van Dimplex. Lees deze informatiegids zorgvuldig door om uw product veilig te kunnen installeren, gebruiken en onderhouden.

Belangrijk veiligheidsadvies

Bij het gebruik van elektrische apparaten moeten altijd basisvoorzorgsmaatregelen worden genomen om het risico op brand, elektrische schokken en persoonlijk letsel te verminderen, waaronder de volgende:

1. WAARSCHUWING

Plaats geen materiaal of kledingstukken op en belemmer de circulatie rond het apparaat niet.

2. SCHADE

Gebruik dit apparaat niet als het gevallen is.

Als het apparaat beschadigd is, neem dan contact op met de leverancier vóór installatie en gebruik. Als het netsnoer beschadigd is, moet het worden vervangen door de fabrikant, zijn servicevertegenwoordiger of gelijkaardig gekwalificeerde personen om gevaar te voorkomen.

3. LOCATIE

Niet buiten gebruiken.

Niet gebruiken in de directe omgeving van een bad, douche of zwembad.

Plaats de haard niet direct onder een vast stopcontact of aansluitdoos.

Zorg ervoor dat meubels, gordijnen of ander brandbaar materiaal niet dichterbij dan 1 meter van het toestel staan.

Gebruik dit apparaat op een horizontaal en stabiel oppervlak of bevestig hem aan een muur.

4. PLAATSING VOOR DE STEKKER

Het apparaat moet zo worden geplaatst dat de stekker of het isolatiepunt bereikbaar is.

Houd het netsnoer uit de buurt van de voorkant van het toestel.

5. LOSKOPPELEN

Bij een storing moet het apparaat worden losgekoppeld of geïsoleerd.

Haal de stekker uit het stopcontact of isoleer het toestel als u het langere tijd niet gebruikt.

6. EIGENAAR/GEBRUIKER

Dit apparaat kan worden gebruikt door kinderen van 8 jaar en ouder en personen met verminderde fysieke, zintuiglijke of mentale vermogens of gebrek aan ervaring en kennis als ze onder toezicht staan of instructies hebben gekregen over het veilige gebruik van het apparaat en de bijbehorende gevaren begrijpen. Kinderen mogen niet spelen met het apparaat. Reinigen en gebruikersonderhoud mogen zonder toezicht niet door kinderen worden uitgevoerd.

Kinderen jonger dan 3 jaar moeten uit de buurt worden gehouden, tenzij ze onder voortdurend toezicht staan. Kinderen ouder dan 3 jaar en jonger dan 8 jaar mogen het apparaat alleen in-/uitschakelen als het is geplaatst of geïnstalleerd in de beoogde normale bedrijfspositie en zij onder toezicht staan of instructies hebben gekregen over het veilige gebruik van het apparaat en de bijbehorende gevaren begrijpen. Kinderen ouder dan 3 jaar en jonger dan 8 jaar mogen het apparaat niet aansluiten, regelen en reinigen of gebruikersonderhoud uitvoeren.

7. ELEKTRICITEIT

WAARSCHUWING – DIT APPARAAT MOET GEAARD WORDEN.

Dit apparaat mag alleen op wisselstroom worden gebruikt en de op het apparaat aangegeven spanning moet overeenkomen met de voedingsspanning. Lees voordat u het apparaat inschakelt de veiligheidsaanwijzingen en bedieningsinstructies.

LET OP – Sommige onderdelen van dit product kunnen erg heet worden en brandwonden veroorzaken. Bijzondere aandacht moet worden geschonken indien kinderen en kwetsbare mensen aanwezig zijn.

WAARSCHUWING – Dek het toestel niet af om oververhitting te voorkomen.

WAARSCHUWING: HOUD BATTERIJEN BUITEN HET BEREIK VAN KINDEREN

1. Inslikken kan binnen slechts 2 uur leiden tot ernstig letsel of de dood, als gevolg van chemische brandwonden en mogelijke perforatie van de slokdarm.
2. Als u denkt dat batterijen zijn ingeslikt of in een deel van het lichaam zijn geplaatst, zoek dan onmiddellijk medische hulp.
3. Onderzoek apparaten en zorg ervoor dat het batterijcompartiment correct is vergrendeld, bijv. dat de schroef of een ander mechanisch bevestigingsmiddel is vastgedraaid. Niet gebruiken als het compartiment niet goed vastgezet is.
4. Gooi gebruikte knoopbatterijen onmiddellijk en veilig weg. Lege batterijen kunnen nog steeds gevaarlijk zijn.

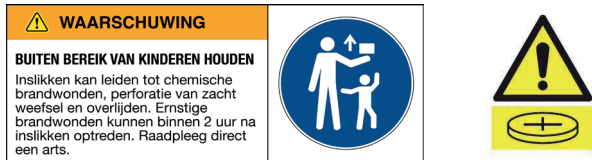

LET OP: Geen duidelijke symptomen

Helaas is het niet duidelijk wanneer een knoop- of knoopcelbatterij in de slokdarm van een kind vastzit.

Hieraan zijn geen specifieke symptomen verbonden. Het kind kan:

- veel hoesten, kokhalzen of kwijlen;
- maagklachten of een virus lijken te hebben;
- overgeven;
- naar de keel of maag wijzen;
- pijn in de buik, borst of keel hebben;
- moe of lethargisch zijn;
- stiller of aanhankelijker zijn dan normaal of anderszins „niet zichzelf”;
- de eetlust verliezen of een verminderde eetlust hebben; en
- geen vast voedsel willen/kunnen eten.

Dit soort symptomen variëren of fluctueren, waarbij de pijn toeneemt en vervolgens afneemt. Een specifiek symptoom van het inslikken van knoopcelbatterijen is het overgeven van vers (helderrood) bloed. Zoek onmiddellijk medische hulp als het kind dit doet.

Het ontbreken van duidelijke symptomen is de reden waarom het belangrijk is om waakzaam te zijn met 'lege' of reserve knoopcelbatterijen in huis en de producten die deze bevatten.

Algemene informatie

Gebruik voor dit apparaat alleen gefilterd water.

Dit model is ontworpen om vrij te staan en wordt normaal gesproken bij een muur geplaatst.

Zorg er altijd voor dat het toestel op een vlakke ondergrond staat.

Let op: Bij gebruik in een omgeving met weinig achtergrondgeluid kunt u een geluid horen dat verband houdt met de werking van het vlameffect. Dit is normaal en dus geen reden tot bezorgdheid.

Als dit product om wat voor reden dan ook een stroomstoot ondervindt, kan het uitschakelen. Dit is een normale veiligheidsfunctie en het product hervat de werking na 30 seconden.

Nadat het toestel geïnstalleerd is, mag u het nooit verplaatsen of op zijn achterkant leggen zonder het water uit de opvangbak en het waterreservoir te verwijderen.

Als u van plan bent om het toestel langer dan een week niet te gebruiken, verwijder dan het water uit de opvangbak en het waterreservoir en droog de opvangbak.

Het waterreservoir, de opvangbak, het deksel van de opvangbak, de reservoirdop en de luchtfilters moeten eenmaal per week worden schoongemaakt, vooral in gebieden met hard water.

De opvangbak en het waterreservoir in dit product zijn behandeld met een biocide: Silver Biocide. Dit voldoet aan de meest recente relevante ISO-norm.

Installatie-instructies

VOORDAT U BEGINT

1. Zorg ervoor dat al het verpakkingsmateriaal verwijderd is (lees zorgvuldig alle waarschuwingslabels) en bewaar de verpakking voor toekomstig gebruik. Bijvoorbeeld bij een verhuizing of wanneer u het apparaat terugstuurt naar uw leverancier.
2. Controleer voordat u het apparaat aansluit of het stroomnet of de voedingsspanning overeenkomt met die op het apparaat.

INSTALLATIE

Dit apparaat is ontworpen om te worden ingebouwd in apart ontworpen constructies, bijv. meubilair, open haardombouw. Om dit apparaat in een andere constructie te integreren, moet het stevig worden bevestigd volgens deze richtlijnen:

ESSENTIËLE VENTILATIE

Geschikte ventilatie is essentieel om ervoor te zorgen dat de lucht in het apparaat kan circuleren, anders zal het Optimyst-vlameffect niet correct werken. Voor deze ventilatie is een ruimte van minstens 100 cm² nodig. Deze luchtdoorgang mag niet worden geblokkeerd. Voor voorbeelden van ventilatieopeningen zie (Afb. 11). De ventilatieopening moet tochtvrij zijn.

3. Maak een opening voor het apparaat zoals hieronder getoond, zie Afb. 1A en Afb. 2B
 - CAS400LNH - L × B × H 390 × 250 × 170 (+3-0 mm).
 - CAS600LNH - L × B × H 550 × 250 × 170 (+3-0 mm).
4. Zorg ervoor dat er voldoende ruimte is om het netsnoer door te voeren.
5. Er is een ruimte van minstens 100 cm² nodig om ervoor te zorgen dat de lucht in het apparaat kan circuleren. – Zie ESSENTIËLE VENTILATIE.
6. Laat het apparaat in de opening zakken.
7. Verwijder het waterreservoir om toegang te krijgen tot de schroefgaten. Zie Afb. 12.
8. Schroef het apparaat vast in de structuur met geschikte schroeven (niet meegeleverd).

Het waterreservoir vullen

1. Plaats het waterreservoir in de gootsteen en verwijder de dop (linksom draaien om te openen).
2. Vul het waterreservoir alleen met gefilterd kraanwater. Dit is nodig om de levensduur van de eenheid voor de vlam en het rookeffect te verlengen. Het water moet worden gefilterd door een traditionele, huishoudelijke waterfilter en het filter moet regelmatig worden vervangen. Gebruik geen gedestilleerd water.
3. Schroef de dop er weer op. Draai deze niet te strak aan.
4. Plaats het waterreservoir in de opvangbak, met de dop van het reservoir naar beneden en de platte kant naar buiten gericht
5. Plaats de bovenklep (of branderbed indien besteld) bovenop het waterreservoir.

Sluit de voedingskabel aan op de juiste voedingsconnector aan de achterkant van het apparaat en stop het netsnoer in een stopcontact van 13 A / 240 V. Het apparaat is nu klaar voor gebruik.

De haard bedienen

In dit onderdeel wordt beschreven hoe u uw haard activeert met handmatige bediening of met afstandsbediening.

HANDMATIGE BEDIENING

De handbediening bevindt zich onder het branderbed. (Zie Afb. 5 voor indeling handbediening).



Schakelaar 'A':- regelt de stroomtoevoer naar de haard.

Let op: Deze schakelaar moet in de AAN-stand ('ON' (I)) staan om elk onderdeel van de haard te laten werken.

Schakelaar 'B':- Druk op  om het vlameffect in te schakelen. Dit wordt aangegeven door een pieptoon. Hoewel de hoofdverlichting onmiddellijk werkt, duurt het nog eens 45 seconden voordat het vlameffect begint.

Druk op  om de haard in stand-bymodus te zetten. Dit wordt aangegeven met één pieptoon.

BEDIENING MET DE AFSTANDSBEDIENING

De afstandsbediening heeft draadloze Bluetooth-technologie en moet worden gekoppeld aan de Bluetooth-ontvanger. Druk hiervoor op de knop  zie Afb. 4. De ledlampjes beginnen nu aan en uit te knipperen. Dit geeft aan dat het apparaat klaar is om verbinding te maken met de afstandsbediening. Druk op de knop  op de afstandsbediening. Het apparaat wordt uitgeschakeld. De afstandsbediening is nu gekoppeld aan het apparaat.

Het product wordt geleverd met een multifunctionele Bluetooth-afstandsbediening. De afstandsbediening wordt geleverd met geplaatste batterijen. Trek de plastic trekklipjes helemaal uit om de batterijen vast te klikken.

Om de batterijen te vervangen:

1. Verwijder het batterijklepje van de afstandsbediening met een Philips-schroevendraaier. (Zie Afb. 13).
2. Installeer op de juiste manier twee 3-volt-batterijen (CR2032 of vergelijkbaar) in de batterijhouder met de +-kant naar boven gericht.
3. Zet het batterijklepje vast met de eerder verwijderde schroef.

 Batterijen moeten op de juiste manier worden gerecycled of afgevoerd. Neem contact op met uw lokale overheid of winkelier voor recyclingadvies voor uw woonplaats.

Frequentiebereik(en) waarin dit product werkt: 2,4 GHz.







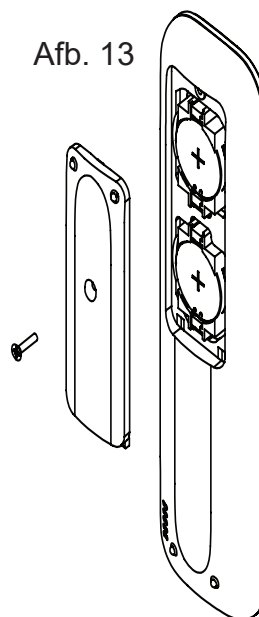







Maximaal radiofrequentievermogen van de transmitter in de frequentiebereik(en) waarin dit toestel werkt: 2,71 dBm.



Afb. 13



In dit onderdeel wordt beschreven hoe u uw haard activeert met de afstandsbediening.

	Stand-by	Druk op  om het apparaat in te schakelen of in stand-bymodus te zetten. Er is een korte vertraging na het indrukken van  voordat het apparaat wordt ingeschakeld. Wanneer het toestel wordt ingeschakeld, is er een opwarmprocedure van 45 seconden voordat het vlameffect begint.
	Timer	Druk herhaaldelijk op  om de timer in te stellen. Na het verstrijken van de tijd gaat de haard in stand-by. De timer kan ingesteld worden van 1 uur tot 3 uur. Druk op  timer; bij 1 pieptoon geeft aan dat de timer is ingesteld voor 1 uur, bij nogmaals drukken geven 2 pieptonen aan dat de timer is ingesteld voor 2 uur en na nogmaals drukken hoort u 3 pieptonen voor 3 uur. Druk nogmaals om de timer uit te schakelen (geen pieptoon).
	Verhoog vlamintensiteit	Druk op  om de vlamintensiteit te verhogen. Vlamintensiteitsbereik F1-F6.
	Verlaag vlamintensiteit	Druk op  om de vlamintensiteit te verlagen. Vlamintensiteitsbereik F1-F6.
	Volume verhogen	Druk herhaaldelijk op  (of houd ingedrukt) om het volumeniveau van het knetterende geluidseffect te verhogen. Bereik geluidsregeling UIT-VOL6.
	Volume verlagen	Druk herhaaldelijk op  (of houd ingedrukt) om het volumeniveau van het knetterende geluidseffect te verlagen. Bereik geluidsregeling UIT-VOL6.

ALGEMENE TIPS

Gebruik voor dit apparaat alleen gefilterd leidingwater. Dit vermindert kalkaanslag in het product en de omvormer die het vlambeeld kan beïnvloeden.

Zorg er altijd voor dat het toestel op een vlakke ondergrond staat.

Als u van plan bent om het toestel langer dan een week niet te gebruiken, verwijder dan het water uit de opvangbak en het waterreservoir.

Nadat het toestel geïnstalleerd is, mag u het nooit verplaatsen of op zijn achterkant leggen zonder het water uit de opvangbak en het waterreservoir te verwijderen.

HET WATERRESERVOIR VULLEN

Als het waterreservoir leeg is, gaat het vlam- en rooeffect uit en hoort u twee pieptonen. Knipperende ledlampjes geven aan dat er bijna geen water meer is. Volg de onderstaande stappen om het product bij te vullen met water.

1. Til het branderbed voorzichtig op en leg het opzij.
2. Verwijder het waterreservoir door het omhoog en naar buiten te tillen.
3. Plaats het waterreservoir in de gootsteen en verwijder de dop. Draai linksom om te openen.
4. Vul het reservoir alleen met gefilterd kraanwater. Dit is nodig om de levensduur van de eenheid voor de vlam en het rooeffect te verlengen. Het water moet worden gefilterd door een traditionele, huishoudelijke waterfilter en het filter moet regelmatig worden vervangen.
5. Schroef de dop er weer op en draai niet te vast aan.
6. Plaats het reservoir terug in de opvangbak met de dop naar beneden gericht.
7. Plaats het branderbed voorzichtig terug.
8. Als het reservoir is bijgevuld, stoppen de lampjes met knipperen en start het product op de normale manier op.

REINIGEN

Waarschuwing - Zet schakelaar 'A' altijd in de stand 'OFF' (0) (zie Afb. 5) en haal de stekker uit het stopcontact voordat u de haard reinigt.

We raden aan om de volgende onderdelen eenmaal per week te reinigen, vooral in gebieden met hard water:

Waterreservoir, opvangbak, sproeikop, reservoirdop en -afdichting, luchtfilter.

Gebruik voor algemene reiniging een zachte, schone stofdoek. Gebruik nooit schuurmiddelen zoals een schuursponsje. Om ophoping van stof of pluïesjes te verwijderen, moet af en toe de zachte borstel van een stofzuiger worden gebruikt.

Waterreservoir

1. Verwijder het waterreservoir, zoals eerder beschreven, plaats het in de gootsteen en laat het water weglopen.
2. Wrijf met de bijgeleverde borstel voorzichtig over de binnenkant van de dop. Let daarbij vooral op de rubberen ring in de buitenste groef en de middelste rubberen afdichting.
3. Doe een kleine hoeveelheid afwasmiddel in het reservoir, doe de dop er weer op en schud goed. Spoel uit totdat alle sporen van afwasmiddel weg zijn.
4. Vul alleen bij met gefilterd kraanwater, plaats de dop terug, draai niet te vast aan.

Opvangbak

1. Til het branderbed voorzichtig op en leg het voorzichtig op de grond.
2. Druk schakelaar 'A' in de 'OFF'-stand (0).
3. Verwijder het waterreservoir door het omhoog te tillen.
4. Koppel de elektrische connector los, die zich aan de achterkant van het product onder het typeplaatje bevindt. (Zie Afb. 6).
5. Duw de rode clips open.
6. Til de oranje sproeikop voorzichtig op en leg opzij.
7. Til de opvangbak eruit. Let er hierbij op dat u geen water morst dat er nog in zit.
8. De omvormer wordt in de opvangbak vastgezet met een kleine klem. Trek de klem terug zodat de omvormer uit de opvangbak kan worden gehaald. Kantel voorzichtig, zodat de vloeistof uit de opvangbak loopt.
9. Doe een kleine hoeveelheid afwasmiddel in de opvangbak en reinig met de meegeleverde borstel voorzichtig alle oppervlakken in de opvangbak en de omvormer, met inbegrip van de metalen schijven in het bovenste gegroefde oppervlak. (Zie Afb. 8).
10. Spoel na het reinigen de opvangbak grondig met schoon water om alle sporen van afwasmiddel te verwijderen.
11. Reinig de sproeikop met de borstel en spoel grondig met water. (Zie Afb. 9).
12. Om weer in elkaar te zetten voert u bovenstaande stappen in omgekeerde volgorde uit.

Luchtfilter

1. Til het branderbed voorzichtig op en leg het voorzichtig op de grond.
2. Schroef het plastic deksel los en til het op.
3. Schuif het luchtfilter voorzichtig omhoog uit de plastic houder. (Zie Afb. 10).
4. Spoel in de gootsteen voorzichtig af met water en droog af met een stoffen doek voordat u het terugplaatst.
5. Plaats het filter terug en zorg ervoor dat de grove zwarte kant van het filter naar de voorkant van de haard is gericht.
6. Plaats het branderbed terug.

Aanvullende informatie

AFTERSALESSERVICE

Uw toestel heeft een garantie van twee jaar vanaf de aankoopdatum. Binnen deze periode verbinden we ons ertoe het toestel gratis te repareren of te vervangen (afhankelijk van beschikbaarheid), op voorwaarde dat het is geïnstalleerd en gebruikt volgens deze instructies. Uw rechten onder deze garantie zijn aanvullend op uw wettelijke rechten, die op hun beurt niet worden beïnvloed door deze garantie.

RECYCLING



Voor elektrische producten die binnen de Europese Gemeenschap worden verkocht - Aan het einde van de levensduur van het elektrische product mag het niet met het huisvuil worden weggegooid. Gelieve te recyclen waar faciliteiten aanwezig zijn. Neem contact op met uw lokale overheid of winkelier voor recyclingadvies in uw land.

PATENT/PATENTAAHVRAAG

Producten van het Optimyst-assortiment worden beschermd door een of meer van de volgende patenten en patentaanvragen:

Verenigd Koninkrijk GB 2402206, GB 2460259, GB 2460453, GB 2418014, GB 2465738, GB 2449925, GB 2465537, GB 2455277, GB1020534.2, GB1020537.5, GB1110987.3

Verenigde Staten US 7967690, US 2010299980, US 2011062250, US 2008028648, US 13/167,042

Rusland RU2008140317

Europees EP 2029941, EP 2201301, EP 2315976, EP 1787063, EP07723217.1, EP11170434.2, EP 11170435.9

China CN 101883953, CN 200980128666.2, CN 101057105, CN 101438104

Australië AU 2009248743, AU 2007224634

Canada CA 2725214, CA 2579444, CA 2645939

Internationale octrooiaanvraag WO 2006027272

Zuid-Afrika ZA 2008/08702

Mexico MX 2008011712

Korea KR 20080113235

Japan JP 2009529649

Brazilië BR P10708894-9

India IN 4122/KOLNP/2008

Nieuw-Zeeland NZ 571900

Problemen oplossen

Symptoom	Oorzaak	Corrigerende actie
Het vlameffect start niet.	De stekker zit niet in het stopcontact. Laagspanningsconnector niet goed aangesloten. (Zie Afb. 5). Omvormer zit niet goed in de opvangbak.	Controleer of de stekker goed in het stopcontact zit. Controleer of de connector goed is aangesloten. (Zie Afb. 6). Zorg ervoor dat de omvormer in de voorziene uitsparing van de opvangbak zit.
Product werkt niet. Ledlampjes uitgeschakeld.	Laag waterpeil.	Controleer of het waterreservoir vol is en of er water in de opvangbak zit. Volg de stappen hierboven onder 'Het waterreservoir vullen' om het product bij te vullen met water.
Het vlameffect is te laag.	De vlameffectregeling is te laag ingesteld. De metalen schijf in de omvormer is mogelijk vuil. De draad van de omvormerunit zit over de metalen schijf.	Verhoog het vlamniveau met de afstandsbediening. Reinig de metalen schijf met de meegeleverde zachte borstel. (Zie Afb. 8) Zie 'Onderhoud' voor een stap-voor-stap procedure. Leid de draad naar de achterkant van de opvangbak en zorg ervoor dat deze in de zijgleuf zit die de opvangbak verlaat.
Onaangename geur wanneer het apparaat wordt gebruikt.	Vuil of muf water. Er is ongefilterd kraanwater gebruikt.	Reinig het apparaat zoals beschreven in het onderdeel onderhoud. Gebruik alleen gefilterd leidingwater.
Het vlameffect heeft te veel nevel.	Instelling vlameffect is te hoog.	Verminder het vlameffect met de handbediening of met de afstandsbediening (zie onderdeel 'Bediening van de haard'). Geef de vlamgenerator wat tijd om zich aan de nieuwe instelling aan te passen.
Er zijn geen vlammen of rook.	Er zit geen water in de watertank.	Volg de instructies onder Onderhoud, 'Het waterreservoir vullen'. Controleer of de stekker goed in het stopcontact zit en of schakelaar 'A' Afb. 5 in de stand 'ON' (I) staat.

Einleitung

Vielen Dank, dass Sie sich für diesen elektrischen Kamin von Dimplex entschieden haben. Bitte lesen Sie diese Bedienungsanleitung sorgfältig durch, damit Sie Ihr Produkt sicher installieren, verwenden und warten können.

Wichtige Sicherheitshinweise

Bei der Verwendung von elektrischen Geräten sollten immer die folgenden grundlegenden Vorsichtsmaßnahmen beachtet werden, um die Gefahr von Bränden, Stromschlägen und Verletzungen zu verringern:

1. WARNHINWEIS

Platzieren Sie keine Materialien oder Kleidungsstücke auf dem Gerät, und behindern Sie nicht die Zirkulation rund um das Gerät.

2. BESCHÄDIGUNG

Benutzen Sie das Heizgerät nicht, wenn es fallen gelassen wurde.

Wenn das Gerät beschädigt ist, wenden Sie sich bitte vor Installation und Inbetriebnahme an den Lieferanten. Wenn das Netzkabel beschädigt ist, muss es vom Hersteller, seinem Kundendienst oder einer ähnlich qualifizierten Person ausgetauscht werden, um eine Gefährdung zu vermeiden.

3. STANDORT

Nicht im Freien verwenden.

Benutzen Sie das Gerät nicht in unmittelbarer Nähe einer Badewanne, einer Dusche oder eines Schwimmbeckens.

Platzieren Sie den Kamin nicht direkt unter einer fest installierten Steck- oder Anschlussdose.

Stellen Sie sicher, dass sich in einem Umkreis von einem Meter um das Gerät keine Möbel, Vorhänge oder sonstiges brennbares Material befindet.

Benutzen Sie das Gerät auf einer horizontalen, stabilen Oberfläche oder befestigen Sie es gegebenenfalls an der Wand.

4. STECKERPOSITIONIERUNG

Das Gerät muss so aufgestellt werden, dass der Stecker oder die Trennstelle zugänglich ist.

Achten Sie darauf, dass sich das Netzkabel weit von der Vorderseite des Geräts entfernt befindet.

5. ABZIEHEN DES STECKERS

Im Falle einer Störung das Gerät vom Stromnetz trennen oder Stecker ziehen.

Trennen Sie das Gerät vom Stromnetz oder ziehen Sie den Stecker, wenn Sie es für eine lange Zeit nicht verwenden.

6. EIGENTÜMER/BENUTZER

Dieses Gerät kann von Kindern ab 8 Jahren und älter sowie von Personen mit eingeschränkten physischen, sensorischen oder mentalen Fähigkeiten oder Mangel an Erfahrung und Wissen benutzt werden, wenn sie beaufsichtigt werden oder Anweisungen zur sicheren Benutzung des Geräts erhalten haben und die damit verbundenen Gefahren verstehen. Kinder dürfen nicht mit dem Gerät spielen. Die Reinigung und Wartung durch den Benutzer darf nicht von unbeaufsichtigten Kindern durchgeführt werden.

Kinder unter 3 Jahren sollten nicht unbeaufsichtigt in die Nähe des Heizgeräts gelassen werden. Kinder im Alter von 3 bis unter 8 Jahren dürfen das Gerät nur dann ein- und ausschalten, wenn es in der vorgesehenen normalen Betriebsposition aufgestellt oder installiert ist und sie beaufsichtigt werden oder Anweisungen zur sicheren Benutzung des Geräts erhalten haben und die damit verbundenen Gefahren verstehen. Kinder im Alter von 3 bis 8 Jahren dürfen das Gerät nicht anschließen, regulieren und reinigen oder eine Benutzerwartung durchführen.

7. ELEKTRIZITÄT

WARNHINWEIS: DIESES GERÄT MUSS GEERDET SEIN.

Dieses Gerät darf nur mit Wechselstrom betrieben werden, und die auf dem Gerät angegebene Spannung muss mit der Netzspannung übereinstimmen. Lesen Sie vor der Inbetriebnahme bitte die Sicherheitshinweise und die Bedienungsanleitung.

VORSICHT – Einige Teile dieses Produkts können sehr heiß werden und Verbrennungen verursachen. Besondere Vorsicht ist geboten, wenn Kinder und gefährdete Personen anwesend sind.

WARNHINWEIS: Um eine Überhitzung zu vermeiden, darf das Gerät nicht abgedeckt werden.

WARNHINWEIS: BEWAHREN SIE BATTERIEN AUSSERHALB DER REICHWEITE VON KINDERN AUF

1. Verschlucken kann aufgrund von Verätzungen und einer möglichen Perforation der Speiseröhre innerhalb von nur zwei Stunden zu ernststen Verletzungen oder zum Tod führen.
2. Bitte suchen Sie unverzüglich einen Arzt auf, wenn Sie vermuten, dass Batterien verschluckt oder in eine Körperöffnung gesteckt wurden.
3. Überprüfen Sie die Geräte und vergewissern Sie sich, dass das Batteriefach ordnungsgemäß verschlossen ist, d. h. dass die Schraube festgezogen oder ein sonstiger mechanischer Verschluss geschlossen ist. Verwenden Sie das Gerät nicht, wenn das Batteriefach nicht sicher verschlossen ist.
4. Entsorgen Sie benutzte Knopfzellen unverzüglich und sicher. Leere Batterien können immer noch Gefahren bergen.



VORSICHT: Keine offensichtlichen Symptome

Leider ist es nicht sofort offensichtlich, wenn eine Knopfzelle in der Speiseröhre eines Kindes feststeckt.

Es gibt keine speziellen, hiermit assoziierten Symptome. Es kann sein, dass das Kind:

- stark hustet, würgt oder sabbert;
- scheinbar an einer Magenverstimmung oder einem Virusinfekt leidet;
- sich krank fühlt;
- auf seinen Hals oder den Magen zeigt;
- Bauch-, Brust- oder Halsschmerzen hat;
- müde oder lethargisch ist;
- ruhiger oder anhänglicher als sonst oder auf andere Art und Weise nicht „es selbst“ ist;
- keinen oder nur geringen Appetit hat; und
- keine feste Nahrung zu sich nehmen möchte oder kann.

Diese Art von Symptomen variieren oder wechseln sich ab, wobei der Schmerz zunächst zu- und anschließend wieder abnimmt.

Ein spezielles Symptom für das Verschlucken einer Knopfzelle ist das Erbrechen von frischem (hellrotem) Blut. Wenn das Kind frisches Blut erbricht, holen Sie unverzüglich ärztliche Hilfe ein.

Aufgrund des Fehlens eindeutiger Symptome ist es wichtig, stets aufmerksam darauf zu achten, wo sich leere oder Ersatz-Knopfzellen sowie Produkte, die Knopfzellen enthalten, im Haushalt befinden.

Allgemeine Informationen

Nur sauberes Wasser in diesem Gerät nutzen.

Dieses Modell ist als frei stehendes Gerät konzipiert und wird normalerweise in der Nähe einer Wand aufgestellt.

Stellen Sie immer sicher, dass das Gerät auf einer ebenen Fläche steht.

Beachten Sie bitte Folgendes: Bei der Anwendung in einer Umgebung mit sehr niedrigem Hintergrundgeräusch kann es vorkommen, dass ein Klang ertönt, der mit dem Betrieb des Flammeneffekts zu tun hat. Das ist normal und sollte kein Grund zur Sorge sein.

Wenn bei diesem Produkt aus irgendeinem Grund ein Stromstoß auftritt, kann es zu einem Ausfall des Produkts kommen. Dies ist eine normale Sicherheitsfunktion und das Produkt nimmt den Betrieb nach 30 Sekunden wieder auf. Nach der Installation darf das Gerät nicht bewegt oder auf die Rückseite gelegt werden, damit kein Wasser aus dem Sammelbehälter oder Wassertank läuft.

Wenn Sie das Gerät länger als eine Woche lang nicht benutzen möchten, entfernen Sie das Wasser aus der Wanne und dem Wassertank und trocknen Sie den Sammelbehälter.

Der Wassertank, der Sammelbehälter, der Sammelbehälterdeckel, der Tankverschluss und die Luftfilter müssen einmal pro Woche gereinigt werden, insbesondere in Gebieten mit hartem Wasser.

Der Sammelbehälter und der Wassertank in diesem Produkt sind mit einem Biozid-Produkt, Silver Biocide, behandelt. Dies entspricht der neuesten relevanten ISO-Norm.

Installationsanleitung

VOR DER INBETRIEBNAHME

1. Vergewissern Sie sich, dass alle Verpackungselemente entfernt sind (lesen Sie alle Warnhinweise aufmerksam) und bewahren Sie die gesamte Verpackung für eine spätere Nutzung auf, z. B. im Falle eines Umzugs oder der Rückgabe des Geräts an Ihren Anbieter.
2. Prüfen Sie vor dem Anschließen des Geräts an die Stromquelle, ob die Versorgungsspannung mit der auf dem Gerät angegebenen übereinstimmt.

MONTAGE

Dieses Gerät ist für die Unterbringung in separat konzipierten Strukturen konzipiert – z. B. Möbel, Kaminumrandungen usw. Um dieses Gerät in eine andere Struktur zu integrieren, muss es gemäß den folgenden Richtlinien sicher angebracht werden:

WESENTLICHE ENTLÜFTUNG

Damit die Luft in das Gerät zirkulieren kann, ist eine geeignete Entlüftung unbedingt erforderlich – andernfalls funktioniert der Optimyst-Flammeneffekt nicht richtig. Für diese Entlüftung ist ein Hohlraum von mindestens 100 cm² erforderlich. Dieser Luftweg darf nicht blockiert werden. Beispiele für Entlüftungsöffnungen siehe (Abb. 11) Die Entlüftungsöffnung sollte frei von Zugluft sein.

3. Konstruieren Sie eine Öffnung für das Gerät wie unten gezeigt, siehe Abb. 1A und Abb. 2B
 - CAS400LNH – L × B × H 390 × 250 × 170 (+3-0 mm).
 - CAS600LNH – L × B × H 550 × 250 × 170 (+3-0 mm).
4. Achten Sie darauf, dass ausreichend Platz zum Durchführen des Netzkabels vorhanden ist.
5. Damit die Luft in das Gerät zirkulieren kann, ist ein Hohlraum von mindestens 100 cm² erforderlich. – Siehe WESENTLICHE ENTLÜFTUNG.
6. Senken Sie das Gerät in die Öffnung ab.
7. Entfernen Sie die Wassersammelbehälter, um Zugang zu den Schraubenlöchern zu erhalten. Siehe Abb. 12.
8. Schrauben Sie das Gerät mit geeigneten Schrauben (nicht im Lieferumfang enthalten) in die Struktur ein.

Auffüllen des Wassertanks

1. Stellen Sie den Wassertank in die Spüle und entfernen Sie den Deckel, drehen Sie ihn zum Öffnen gegen den Uhrzeigersinn.
2. Befüllen Sie den Wassertank nur mit gefiltertem Leitungswasser. Dies ist notwendig, um eine lange Lebensdauer der Flammen- und Raucheffekt erzeugenden Einheit zu gewährleisten. Das Wasser sollte über eine herkömmliche Haushaltswasserfilteranlage gefiltert werden und der Filter sollte regelmäßig ausgetauscht werden. Es darf kein destilliertes Wasser verwendet werden.
3. Schrauben Sie die Kappe wieder auf – nicht zu fest anziehen.
4. Stellen Sie den Wassertank in den Sammelbehälter, wobei der Tankdeckel nach unten und die flache Seite des Tanks nach außen zeigen muss.
5. Platzieren Sie die obere Abdeckung (oder das Brennstoffbett, falls bestellt) auf dem Wassertank.

Schließen Sie das Netzkabel an dem entsprechenden Netzanschluss auf der Rückseite des Geräts an und stecken Sie das Netzkabel in eine 13-A-/240-V-Steckdose. Das Gerät ist nun einsatzbereit.

Bedienung des Kamins

In diesem Abschnitt wird beschrieben, wie Sie Ihren Kamin entweder über manuelle oder Fernsteuerung aktivieren.

MANUELLE STEUERUNGEN

Die manuellen Bedienelemente befinden sich unter dem Brennstoffbett. (Siehe Abb. 5 für das Layout der manuellen Steuerung).

Schalter „A“: Steuert die Stromversorgung des Kamins.



Hinweis: Dieser Schalter muss bei jedem Kamin, der betrieben werden möchte, in der „AN“-Position (I) stehen.

Schalter „B“: Drücken Sie , um den Flammeneffekt einzuschalten. Dies wird durch einen akustischen Signalton angezeigt. Obwohl die Hauptbeleuchtung sofort eingeschaltet wird, dauert es weitere 45 Sekunden, bis der Flammeneffekt einsetzt.

Drücken Sie , um den Kamin in den Standby-Modus zu versetzen. Dies wird durch einen einzelnen Signalton angezeigt.

BETRIEB MIT DER FERNBEDIENUNG

Die Fernbedienung hat eine Bluetooth-Technologie und muss mit dem Bluetooth-Empfangsgerät gekoppelt werden.

Dies geschieht durch Drücken der -Taste (siehe Abb. 4). Die LEDs beginnen zu blinken. Dies zeigt Ihnen an, dass das Gerät bereit ist, eine Verbindung zur Fernbedienung herzustellen. Drücken Sie die -Taste auf der Fernbedienung. Das Gerät schaltet sich aus. Jetzt ist die Fernbedienung mit dem Gerät gekoppelt.

Das Produkt wird mit einer Bluetooth-Multifunktionsfernbedienung geliefert. Die Fernbedienung wird mit den passenden Batterien geliefert. Entfernen Sie die Zuglaschen aus Kunststoff vollständig, um die Batterien einzulegen.

Zum Entfernen der Batterien:

1. Entfernen Sie die Batterieabdeckung der Fernbedienung mit einem Philips-Schraubenzieher. (siehe Abb. 13)
2. Setzen Sie die zwei 3-Volt-Batterien (CR2032 oder ähnlich) in das Batteriefach mit der +-Seite nach oben ein.
3. Verschließen Sie die Batterieabdeckung mit der zuvor entfernten Schraube.

 Batterien sollten ordnungsgemäß recycelt oder entsorgt werden. Erkundigen Sie sich bei einer örtlichen Behörde oder einem Einzelhändler nach den Recyclingmöglichkeiten in Ihrer Region.

Frequenzband/Frequenzbänder: Dieses Produkt wird im 2,4 GHz-Frequenzband betrieben.







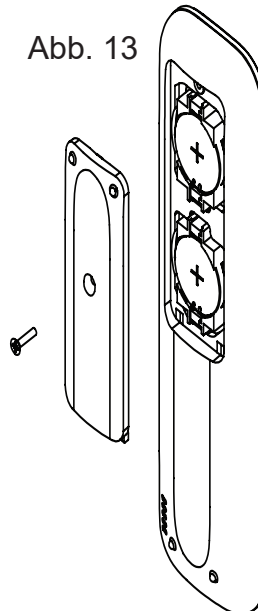







Maximum-Hochfrequenz-Leistungssender im Frequenzband, in dem dieses Produkt betrieben wird: 2,71 dBm.



Abb. 13



In diesem Abschnitt wird beschrieben, wie Sie Ihren Kamin über Fernsteuerung aktivieren.

	Standby	Drücken Sie  , um das Gerät einzuschalten oder es in den Standby-Modus zu setzen. Nachdem Sie  gedrückt haben, schaltet sich das Gerät mit kurzer Verzögerung ein. Auf das Einschalten des Geräts folgt eine 45 Sekunden lange Aufwärmphase, bevor der Flammeneffekt einsetzt.
	Timer	Drücken Sie wiederholt  , um den Timer einzustellen. Der Kamin wechselt in den Standby-Modus, sobald die Zeit abgelaufen ist. Der Timer kann von 1 Stunde bis 3 Stunden eingestellt werden. Wenn Sie den  Timer drücken, ertönt 1 Piepton, um anzuzeigen, dass der Timer auf 1 Stunde eingestellt ist. Wenn Sie erneut drücken, ertönen 2 Pieptöne, um den Timer auf 2 Stunden einzustellen, und drücken Sie erneut, ertönen 3 Pieptöne für 3 Stunden. Drücken Sie erneut, um den Timer auszuschalten (kein Piepton).
	Erhöhen der Flammenintensität	Drücken Sie  , um die Intensität der Flamme zu erhöhen. Bereich der Flammenintensität F1–F6.
	Reduzieren der Flammenintensität	Drücken Sie  , um die Intensität der Flamme zu reduzieren. Bereich der Flammenintensität F1–F6.
	Lautstärke erhöhen	Drücken Sie wiederholt  (oder gedrückt halten), um den Lautstärkepegel des Knister-Soundeffekts zu erhöhen. Tonsteuerungsbereich OFF–VOL6.
	Lautstärke senken	Drücken Sie wiederholt  (oder gedrückt halten), um den Lautstärkepegel des Knister-Soundeffekts zu senken. Tonsteuerungsbereich OFF–VOL6.

ALLGEMEINE TIPPS

Nur gefiltertes Leitungswasser in diesem Gerät nutzen. Dadurch werden Ablagerungen im Produkt und im Umformer vermieden, die das Flammenbild beeinträchtigen können.

Stellen Sie immer sicher, dass das Gerät auf einer ebenen Fläche steht.

Wenn Sie das Gerät länger als eine Woche lang nicht benutzen möchten, entfernen Sie das Wasser aus dem Sammelbehälter und dem Wassertank.

Nach der Installation darf das Gerät nicht bewegt oder auf die Rückseite gelegt werden, damit kein Wasser aus dem Sammelbehälter oder Wassertank läuft.

AUFFÜLLEN DES WSSERTANKS

Wenn der Wassertank leer ist, wird der Flammen- und Raucheffekt ausgeschaltet und Sie hören zwei akustische Pieptöne. Die LEDs blinken zweimal, um anzuzeigen, dass der Wasserstand niedrig ist. Führen Sie die folgenden Schritte aus, um Ihr Produkt mit Wasser aufzufüllen.

1. Heben Sie das Brennstoffbett langsam heraus und stellen Sie es vorsichtig an die Seite.
2. Entfernen Sie den Wassertank, indem Sie ihn nach oben und nach außen anheben.
3. Stellen Sie den Wassertank in die Spüle und entfernen Sie den Deckel (drehen Sie ihn zum Öffnen gegen den Uhrzeigersinn).
4. Befüllen Sie den Tank nur mit gefiltertem Leitungswasser. Dies ist notwendig, um eine lange Lebensdauer der Flammen- und Raucheffekt erzeugenden Einheit zu gewährleisten. Das Wasser sollte über eine herkömmliche Haushaltswasserfilteranlage gefiltert werden und der Filter sollte regelmäßig ausgetauscht werden.
5. Schrauben Sie die Kappe wieder auf – nicht zu fest anziehen.
6. Stellen Sie den Tank mit dem Tankdeckel nach unten in den Sammelbehälter.
7. Bringen Sie das Brennstoffbett vorsichtig wieder in Position.
8. Nach dem Auffüllen des Sammelbehälters hören die Lichter auf zu blinken und das Gerät startet wie gewohnt.

REINIGUNG

Warnhinweis: Immer Schalter „A“ in die „AUS“-Position (0) bringen (Abb. 5) und das Gerät vom Stromnetz trennen, bevor Sie den Kamin reinigen.

Wir empfehlen die Reinigung folgender Bestandteile einmal pro Woche, insbesondere in Gebieten mit hartem Wasser: Wassertank, Sammelbehälter, Düse, Tankdeckel und Dichtung, Luftfilter.

Für eine allgemeine Reinigung empfehlen wir ein weiches Staubtuch – niemals scheuernde Reinigungsmittel benutzen.

Um Ansammlungen von Staub oder Fusseln zu entfernen, sollten Sie gelegentlich den weichen Bürstenaufsatz eines Staubsaugers verwenden.

Wassertank

1. Entfernen Sie den Wassertank wie zuvor beschrieben, stellen Sie ihn ins Waschbecken und entleeren Sie ihn.
2. Reiben Sie mit der mitgelieferten Bürste vorsichtig die Innenflächen der Kappe ab und achten Sie dabei besonders auf den Gummiring in der Außennut und die mittlere Gummidichtung.
3. Geben Sie eine kleine Menge Spülmittel in den Tank, schließen Sie den Deckel wieder, schütteln Sie ihn gut und spülen Sie ihn aus, bis alle Spülmittelreste verschwunden sind.
4. Füllen Sie nur gefiltertes Leitungswasser nach, setzen Sie den Deckel wieder auf und ziehen Sie ihn nicht zu fest an.

Sammelbehälter

1. Heben Sie das Brennstoffbett langsam heraus und stellen Sie es vorsichtig auf den Boden.
2. Bringen Sie Schalter „A“ in die „AUS“-Position (0).
3. Entfernen Sie den Wassertank, indem Sie ihn nach oben anheben.
4. Ziehen Sie den Stecker ab, der sich auf der Rückseite des Geräts unter dem Typenschild befindet. (Siehe Abb. 6)
5. Öffnen Sie die roten Klammern.
6. Heben Sie die orangefarbene Düse vorsichtig an und legen Sie sie beiseite.
7. Heben Sie den Sammelbehälter heraus und achten Sie dabei darauf, dass Sie kein Wasser verschütten, das sich noch darin befindet.
8. Der Umwandler ist mit einer kleinen Klammer im Sammelbehälter befestigt. Ziehen Sie die Klammer zurück, um den Messwertaufnehmer aus dem Sammelbehälter zu entfernen. Vorsichtig kippen, damit die Flüssigkeit aus dem Sammelbehälter abläuft.
9. Geben Sie eine kleine Menge Spülmittel in den Sammelbehälter und reinigen Sie mit der mitgelieferten Bürste alle Flächen des Sammelbehälters sowie den Umformer und die Metallscheiben, die sich oben in der gerillten Fläche befinden. (Siehe Abb. 8).
10. Spülen Sie den Sammelbehälter nach der Reinigung gründlich mit sauberem Wasser ab, um alle Spuren von Spülmittel zu entfernen.
11. Reinigen Sie die Düse mit der Bürste und spülen Sie sie gründlich mit Wasser ab. (Siehe Abb. 9)
12. Kehren Sie für die Montage die oben genannten Schritte um.

Luftfilter

1. Heben Sie das Brennstoffbett langsam heraus und stellen Sie es vorsichtig auf den Boden.
2. Schrauben Sie die Kunststoffabdeckung ab und heben Sie sie an.
3. Schieben Sie den Luftfilter sanft nach oben und aus seiner Plastikhalterung heraus. (Siehe Abb. 10)
4. Spülen Sie ihn in der Wanne sanft mit Wasser ab und trocknen Sie ihn mit einem Stoffhandtuch ab, bevor Sie ihn wieder einsetzen.
5. Tauschen Sie den Filter aus und stellen Sie dabei sicher, dass der grobe schwarze Filter zur Vorderseite des Kamins zeigt.
6. Ersetzen Sie das Brennstoffbett.

Zusätzliche Informationen

KUNDENDIENST

Ihr Produkt hat eine 2-Jahres-Garantie, die ab dem Kaufdatum läuft. Innerhalb dieses Zeitraums übernehmen wir kostenlos Reparaturen oder den Austausch dieses Produkts (solange der Vorrat reicht), unter der Voraussetzung, dass es gemäß diesen Anweisungen installiert und betrieben wurde. Ihre Rechte im Rahmen dieser Garantie kommen zu Ihren gesetzlichen Ansprüchen hinzu, die wiederum nicht von dieser Garantie beeinträchtigt werden.

RECYCLING



Für innerhalb der Europäischen Gemeinschaft verkaufte Elektroprodukte – Am Ende der Nutzungsdauer des elektrischen Produkts sollte es nicht mit dem Hausmüll entsorgt werden. Recyceln Sie es bitte dort, wo Einrichtungen vorhanden sind. Erkundigen Sie sich bei Ihrer örtlichen Behörde oder Ihrem Einzelhändler nach den Recyclingmöglichkeiten in Ihrem Land.

PATENT/PATENTANMELDUNG

Produkte aus der Optimyst-Reihe werden von einem oder mehreren der folgenden Patente und Patentanmeldungen geschützt.

Großbritannien GB 2402206, GB 2460259, GB 2460453, GB 2418014, GB 2465738, GB 2449925, GB 2465537, GB 2455277, GB1020534.2, GB1020537.5, GB1110987.3

Vereinigte Staaten US 7967690, US 2010299980, US 2011062250, US 2008028648, US 13/167,042

Russland RU2008140317

Europäische Union EP 2029941, EP 2201301, EP 2315976, EP 1787063, EP07723217.1, EP11170434.2, EP 11170435.9

China CN 101883953, CN 200980128666.2, CN 101057105, CN 101438104

Australien AU 2009248743, AU 2007224634

Kanada CA 2725214, CA 2579444, CA 2645939

Internationale Patentanmeldung WO 2006027272

Südafrika ZA 200808702

Mexiko MX 2008011712

Korea KR 20080113235

Japan JP 2009529649

Brasilien BR P10708894-9

Indien IN 4122/KOLNP/2008

Neuseeland NZ 571900

Fehlerbehebung		
Symptom	Ursache	Korrekturmaßnahme
Der Flammeneffekt startet nicht.	<p>Netzstecker ist nicht eingesteckt.</p> <p>Niederspannungsstecker ist nicht richtig angeschlossen. (Siehe Abb. 5)</p> <p>Die Umformereinheit sitzt nicht richtig im Sammelbehälter.</p>	<p>Überprüfen Sie, ob der Stecker richtig an die Steckdose angeschlossen ist.</p> <p>Prüfen Sie, ob der Stecker richtig eingesteckt ist. (Siehe Abb. 6)</p> <p>Vergewissern Sie sich, dass der Umformer in der Aussparung im Sammelbehälter sitzt.</p>
Produkt funktioniert nicht. Die LEDs sind ausgeschaltet.	Niedriger Wasserstand.	<p>Vergewissern Sie sich, dass der Wassertank voll ist und sich Wasser im Sammelbehälter befindet.</p> <p>Führen Sie die oben unter „Auffüllen des Wassertanks“ aufgeführten Schritte aus, um das Gerät mit Wasser zu füllen.</p>
Der Flammeneffekt ist zu gering.	<p>Der Regler des Flammeneffekts ist zu niedrig eingestellt.</p> <p>Die Metallscheibe im Umformer ist möglicherweise verschmutzt.</p> <p>Der Draht der Umformereinheit sitzt über der Metallscheibe.</p>	<p>Erhöhen Sie die Flammenstärke mit der Fernbedienung.</p> <p>Reinigen Sie die Metallscheibe mit der mitgelieferten weichen Bürste. (Siehe Abb. 8) Siehe „Wartung“ für eine schrittweise Vorgehensweise.</p> <p>Führen Sie das Kabel zur Rückseite des Sammelbehälters und achten Sie darauf, dass es in den seitlichen Schlitz am Ausgang des Sammelbehälters passt.</p>
Unangenehmer Geruch beim Gebrauch des Geräts.	<p>Verschmutztes oder abgestandenes Wasser.</p> <p>Verwendung von ungefiltertem Leitungswasser.</p>	<p>Reinigen Sie das Gerät wie unter „Wartung“ beschrieben.</p> <p>Verwenden Sie nur gefiltertes Leitungswasser.</p>
Der Flammeneffekt hat zu viel Rauch.	Die Einstellung des Flammeneffekts ist zu hoch.	Reduzieren Sie den Flammeneffekt mithilfe der manuellen Steuerung oder der Fernbedienung (siehe Abschnitt „Bedienung des Kamins“). Lassen Sie dem Flammengenerator etwas Zeit, sich an die neue Einstellung zu gewöhnen.
Es gibt weder Flammen noch Rauch.	Es ist kein Wasser im Wassertank.	<p>Folgen Sie den Anweisungen unter „Wartung, „Auffüllen des Wassertanks“.“</p> <p>Überprüfen Sie, ob der Stecker richtig an die Steckdose angeschlossen ist und ob sich der Schalter „A“ (Abb. 5) in der „AN“-Position (I) befindet.</p>